

FRM

Tijdschrift over vrije radio en televisie. Verschijnt 10 x per jaar.

Losse nrs. fl. 4,95/ BF 100,- 12e Jaargang nr. 7: JULI 1985

FREE RADIO
MAGAZINE



Special: Radio HOYER

Curaçao:

vrije radio op zonne-
energie



VERLENGING ABONNEMENT

ALS HET ABONNEMENT VERLOPEN IS, VINDT U BIJGAAND EEN ACCEPTGIROKAART. Verlengingen dienen vóór het einde van de maand op onze girorekening te zijn bijgeschreven om te voorkomen dat men een nummer moet missen.

BELGIË:
BANKBE-
TALING
AUB!

FRM

PRIJS ABONNEMENT: (Verschijnt 10x per jaar)
Fl. 45,- per jaar.
Losse nummers Fl. 4,95 per stuk.
Vóóruit te voldoen op postgiro
35 38 279 t.n.v. José Herps /
Free Radio Magazine te Amsterdam

UITGEEFSTER / EINDREDAKTRICE:
José Herps

Uiterste **sluitingsdatum** inzendingen kopij:

13 JULI 1985

Verschijningsdatum nr. 8: **1 AUGUSTUS 1985**

De inhoud van het FRM komt voor een groot gedeelte tot stand door inzendingen van de lezers. Deze niet-redactionele artikelen behoeven niet met de mening van de uitgeefster overeen te stemmen. Het geheel of gedeeltelijk overnemen van de inhoud van het FRM is niet toegestaan zonder voorafgaande schriftelijke toestemming van de uitgeefster. Inzendingen/Advertenties zijn voor verantwoording van de inzender c.q. adverteerder.

SUBSCRIPTION PRICE ABROAD:
People living outside Holland and Belgium have to pay DG 60,- a year for 10 issues. Single copies DG 10,-

Payments can be made
cash by registered mail.

Bankcheques can not be accepted.

Verspreider Nederland:
BETAPRESS BV - GILZE.

Verspreider België:
AMP - BRUSSEL.

Druk: NIMO DRUK MONNICKENDAM

**FREE RADIO
MAGAZINE** & TV!

Postbus 10252 - 1001 EG Amsterdam
TEL. 020 - 327464

INHOUD:

Pag.:

3. VRIJE RADIO OP CURACAO (DAAR WEL!):
REPORTAGE RADIO HOYER
7. VRIJE RADIO IN NEDERLAND
8. UIT DE WAARD
9. WEET JE WETJE - JURIDISCHE RUBRIEK
10. INTERVIEW MET VRIJE RADIO DISCJOCKEY:
HENK VAN DER WIJK;
12. RADIO TOTAAL - NIJMEGEN
14. RADIO MONTE CARLO - ZEIST
16. VRIJE RADIO IN MIDDELBURG
17. DEN BOSCH 800 JAAR
18. DX-RAPPORTEN
22. INTERVIEW MET BOB NOAKES (3)
27. VAAR MEE MET S.M.C. - NIEUWS VAN BOORD
28. ON- & OFFSHORE - JOHN WENDALE
38. KORTE GOLF RUBRIEK
42. RADIO VICTORIA - KORTE GOLF (2)
46. TECHNIEK: ASSH-ONTSTOREN (SLOT)

EEN JAARABONNEMENT OP HET F.R.M. IS GOEDKOPER EN
HANDIGER! VUL IN DIE BON EN STUUR HEM OP ...

**NOTEER MIJ
ALS
ABONNEE!**

naam :
adres :
woonplaats :
postcode :

- Gaarne toezending stortingskaart
- Maak zelf over op giro 3538279
- (X) doorhalen wat niet gewenst wordt



Wat een afknapper was dat vorige FRM, niet? Ik heb er aardig wat commentaar op kregen, maar dat was allemaal nog niets, vergeleken bij wat ik zelf zei, toen ik het eerste exemplaar opensloeg. Gelukkig zat de nieuwe drukker veilig in Monnickendam, anders was ik hem waarschijnlijk aangevlogen.

Er was afgesproken, dat we dezelfde kwaliteit zouden krijgen, als we gewend waren en dit had daar natuurlijk in de verste verte niets mee te maken. Inmiddels is er een andere papiersoort uitgezocht, waar dit FRM op gedrukt is en ik hoop maar, dat het er nu beter uitziet. Alleen het glanzende papier, waar het blad eerst op gedrukt werd, is niet meer mogelijk, omdat de rollen offsetpers, waarmee nu het binnenwerk wordt gedrukt, dat niet kan verwerken. Voordeel daarvan is, dat de tekst duidelijker is dan vroeger, wat sommige lezers al vonden van het 'veredelde pleepapier', zoals iemand dat uitdrukte. En persoonlijk vind ik het ook wel prettiger lezen bij kunstlicht, want dat glimmende papier spiegelt altijd zo. Maar het ziet er natuurlijk niet meer zo mooi uit en ook de foto's komen minder tot hun recht.

De slechtere kwaliteit van de foto's was niet helemaal de schuld van de drukker. Dat lag ook aan ons. Als je vier jaar lang gewend bent de foto's op een bepaalde manier te rasteren, ga je ervan uit, dat ze wel goed zijn. Maar dat bleek niet het geval: bij deze drukker moeten de afdrucken wat grijzer zijn dan bij de vorige. We hebben ons nu aan de aanwijzingen gehouden, dus zouden de foto's er beter uit moeten zien dan vorige maand.

De poster ontbreekt echter, want echt denderend zeezendermateriaal is er niet binnengekomen. De foto's van Tom van Dauven zijn op klein formaat nog wel te gebruiken (al viel die op het omslag vorige maand nog best mee), maar uitvergroot tot 2 pagina's blijft er niet veel van over. Van SMC zijn er nieuwe foto's onderweg en ik las elders in dit blad, dat Theo Dencker weer eens aan boord van de zendschepen is geweest, dus Theo..... stuur maar op!

Ik ben dus zo vrij geweest de posterpagina's te gebruiken voor de opruiming van het FRM archief aan banden en cassettes, dan gaat het tenminste niet ten koste van de informatie. Er moet hier namelijk ruimte gecreeerd worden in verband met de uitbreiding van de uitgeversactiviteiten. Na 12 jaar krijgt het FRM er een broertje of zusje bij, dat totaal niets met vrije radio te maken heeft, maar alles met computers. We geven het niet op; na het debacle met de Apple in de jaargang '83 van het FRM wagen we toch de stap en dat wordt dan de 'MSX Gids'. Dat blad zal waarschijnlijk in september of oktober verschijnen en is vooral gericht op de hobbyisten, die leuk met zo'n ding willen programmeren. En hobbyist nummer 1 is uiteraard onze eigen Alfred, die de hoofdredactie voor zijn rekening gaat nemen en reken maar, dat hij daarin net zo goed is als vroeger in de HF-techniek. Hobbyist nr. 2 is ook een oude bekende in de vrije radiowereld: Steven 'Visioen' van 't Goor, mederedakteur en advertentie-afdeling van ons nieuwe blad. Zelf bemoei ik me verder helemaal niet met de MSX-Gids. Ik 'beperk' me tot het uitgeven ervan, want ik heb het al druk genoeg met het FRM.

JOSE.

DEEJAY AANGEBODEN:

Hallo, mijn naam is Frank Vermang. Als FRM-lezer kan je reeds langer dan een jaar m'n reportages aantreffen. Van m'n 16e af ben ik actief bij radio betrokken en -zonder op te scheppen- kan ik zeggen, dat ik behoorlijk wat afweet van radiomaken in al zijn vormen en facetten. Dit jaar komt er echter een eind aan mijn studies zodat ik vanaf oktober bij een radiostation full-time kan gaan werken. Als jouw station geïnteresseerd is in mij, neem dan gerust, voor meer informatie, contact op met:

FRANK VERMANG,
DUINHELMSTRAAT 31,
8400 OOSTENDE.

Ik kan wellicht meer voor je radiostation doen, dan je zo zou denken en.... ik ben vrijgesteld van legerdienst.

IPS PRINTEN

Het F.R.M. heeft het restant van de printen van IPS overgenomen. De volgende printen zijn nog leverbaar:

5 WATT FM-ZENDER.

Dubbelzijdige print van de 5-Watt zender uit FRM 6-1984 met componenten opstelling. De print is geboord.

PRIJS: fl. 25,00 p.st.

5 stuks fl. 100,00

Inl. FRM Tel: 020-327464
Postbus 10252
1001 EG Amsterdam

RADIO HOYER - CURAÇAO

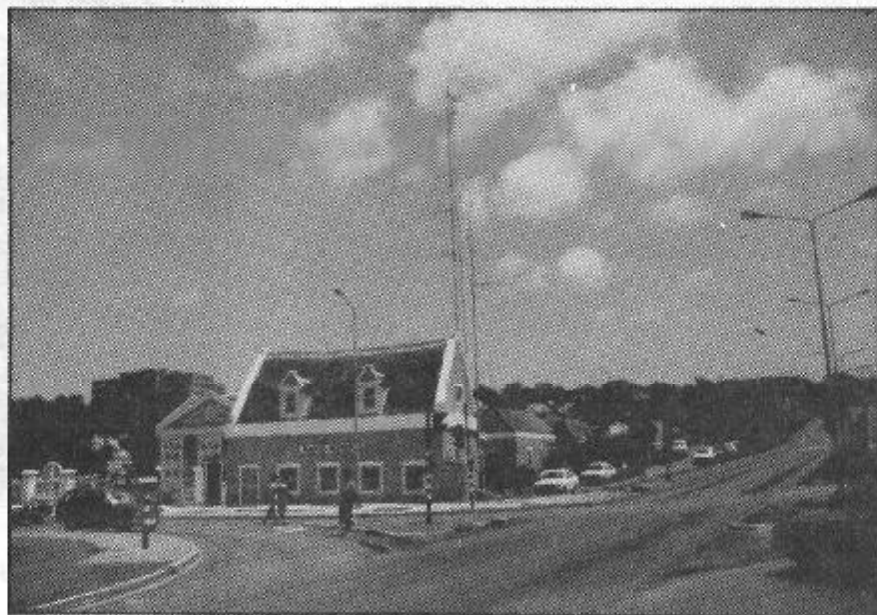

VRIJE COMMERCIELE RADIO BINNEN ONS KONINKRIJK AL 30 JAAR TOEGESTAAN

'Waar ik het meest van ben geschrokken is de verloederding van de Nederlandse taal bij de officiële Hilversumse omroepen'.

door Hans Coenen
& Cherie Bocken

Aldus Sten Kondeur, medewerkster van Radio Hoyer op Curaçao, Nederlandse Antillen.

'En die worden nog wel min of meer door de Nederlandse regering gecontroleerd', vult Sten Kondeur aan.

Wij bezochten tijdens onze vakantie maart jl. op Curaçao Radio Hoyer, een vrije lokale commerciële omroep, ondergebracht in een klein, bijna lieflijk gebouw, langs één van de wegen naar het centrum van Willemstad. Omdat we dit gebouw zo dikwijls voorbij reden werd onze interesse gewekt. Dit hier mogelijk, binnen ons Koninkrijk der Nederlanden, een vrije onafhankelijke lokale omroep? Het duurde dan ook niet lang voordat we maar eens aanbelden en om een rondleiding vroegen. Dat was snel geregeld. 'Toeristen uit Nederland, leuk, kom morgenochtend terug en dan zullen we jullie laten zien hoe wij hier werken'.

De volgende dag werden we opgevangen door Sten Kondeur, omroepster van Radio Hoyer.

Radio Hoyer I bestaat nu 31 jaar en Radio Hoyer II 27 jaar. De programma's op Hoyer II zijn Nederlandstalig en op Hoyer I Papiament. Beide zenders zenden op de AM en FM uit, 's avonds worden de FM en AM zenders ontkoppeld en worden op de AM de uitzendingen

van de ochtend herhaald waarmee ook een deel van Venezuela wordt bereikt.

'Wij moeten leven van de commercie. Luister- en kijkgeld wordt op Curaçao niet geheven. Amstelbier is één van de commercials. Het is soms echt bedelen om commercials te krijgen, zeker voor de Neder-

landstalige uitzendingen van Hoyer II want, zo zeggen de ondernemers, wie luistert er nog naar de Nederlandse uitzendingen? Toch alleen de Nederlanders die hier woonachtig zijn. En om alleen die te bereiken via radio commercials vindt men gauw te duur'.

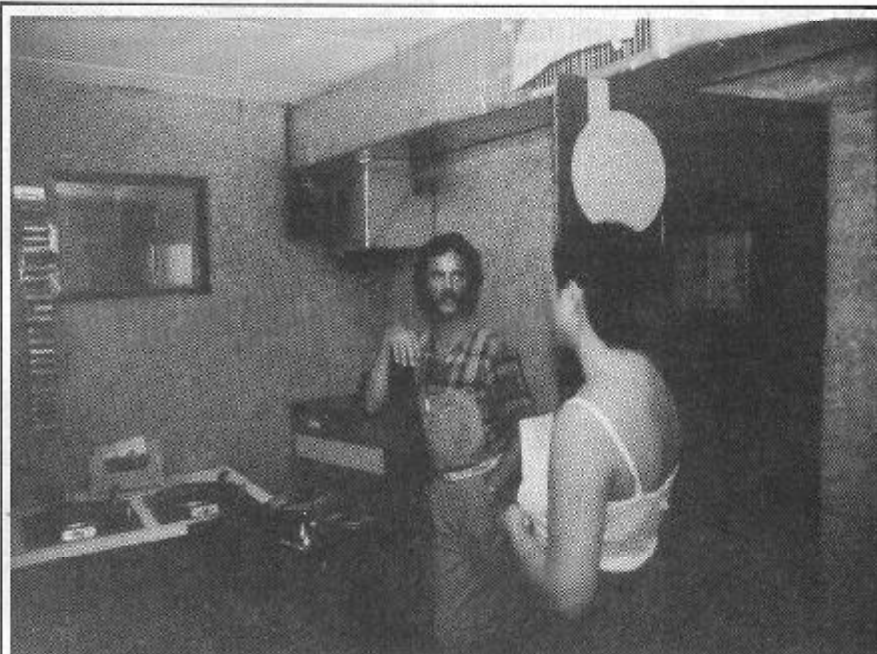

Cherie in gesprek met Willem Dekker in één van de drie studio's.



Op Curaçao wonen totaal 160.000 mensen. Bovendien is er buiten Radio Hoyer I en II nog een derde zender welke eigendom is van de oud Veronica medewerker Suhandy. Ook hij is van zijn Nederlandstalige programma's overgestapt naar het Papiamentu. Alleen 's morgens en 's middags is nog een half uurtje Nederlands te horen op Suhandy's radiostation.

'Het is eigenlijk te veel van het goede' vult Willem Dekker aan die met ons mee kwam lopen. 'Wil je die commerciële stations voor 160.000 inwoners draaiend houden dan moet je hard werken en lange dagen maken. Ik werk ook als correspondent voor Radio Veronica. Als ik daar ben en zie wat een apparatuur en mogelijkheden zij hebben in Hilversum dan ben ik echt wel eens jaloers'.

Sten Kondeur vult Willem Dekker aan. 'In Hilversum zit bij wijze van spreke achter iedere knop een man. Hier moeten we alles zelf doen: platen scherpstellen, nieuws lezen, soms commercials live brengen, interviews afnemen, programma's zelf samenstellen, tijdens de uitzendingen de telefoon opnemen en bovendien ook nog zorgen dat alles vlekkeloos verloopt. Dat lukt niet altijd'.

Maar dat is toch echt radio, merk ik op. Als ik jullie programma's beluister dan zit daar sfeer in, dat leeft. Bij ons zijn de Hilversumse programma's te clean.

'Toch verlang ik daar wel eens naar', zegt Willem. 'Ons materiaal is beelst niet hypermodern'. Wij moeten hem hierin gelijk geven. Menig illegaal station in Nederland heeft moderner materiaal dan Hoyer. Mengpanelen bij Hoyer bestaan uit een bord met wat simpel aandoende draaiknoppen. Draaitafels en recorders zouden in Nederland al gedumpt zijn. De wanden zijn bij Hoyer bekleed met een tapijt voor de akoestiek. Echter blijf ik van mening dat de programma's mij goed overkomen evenals het nieuws, echt wereldwijd nieuws terwijl het bij ons zo eenzijdig is alsof de wereld bij onze landsgrenzen ophoudt. Bovendien als er nieuws is wordt het ook meteen in de uitzending gebracht, zoals de gebeurtenissen rond de Shell raffinaderijen op Curaçao en de dood van Seur Sourir (De Zingende Non, 'Dominique').

'Soms', aldus Willem, 'moeten we het nieuws ook zelf uittikken als de redaktiekamer het te druk heeft. Wij hebben hier twee man beschikbaar die het nieuws van twee telexen samenstellen en wat uit de lucht wordt geplukt'. Wij verbazen ons over deze 'ontvangst-studio'. Het nieuws wordt uit de lucht 'geplukt' met een simpele wereldontvanger van Panasonic, type RF 3100 L.

Wij lopen langs de drie studio's. In één hiervan wordt net een interview afgenomen met mevrouw Garmers, de schrijfster van het boek 'Lieve Koningin, hierbij stuur ik u mijn dochter'. Zij verzorgt op Hoyer I de receptenrubriek iedere ochtend van 9 tot 10 uur in het Papiamentu.

De studio's bestaan uit 1 recorder, 2 draaitafels (snelstarters), 2 microfoons, 1 jinglemachine en 1 mengpaneel.

De discotheek voor beide stations bevat ca. 4000 Engelstalige L.P.'s, 2000 Spaanse en ca. 340 Nederlandstalige L.P.'s.

'Wij hebben ook nog zo'n 1600 Nederlandstalige singles', merkt een discotheek medewerkster op. Sten Kondeur vult vervolgens aan 'Waar ik het meeste van geschrokken ben in Nederland is de verloe-

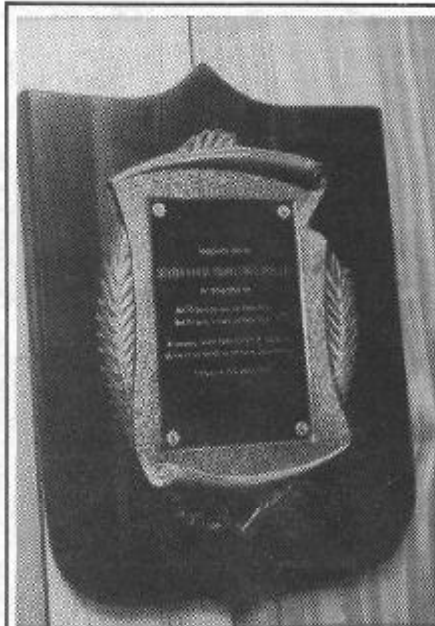

De onderscheiding van de premier aan Radio Hoyer bij het 30-jarig bestaan.

dering van de Nederlandse taal bij de officiële Nederlandse omroepen. En die worden toch wel min of meer door de Nederlandse staat gecontroleerd.

Platen die de officiële omroepen soms draaien gaan hier beslist niet de lucht in. Soms screenen we ze al door het zien van de platenhoes'.

Stil lopen we door. Zo zie je maar weer, denken we, een vrije commerciële zender kan zichzelf best controleren.



Studio opname voor de uitzendingen in het Papiamentu Radio Hoyer I.

American Top 40 with Casey Kasem

'Wij hebben', aldus Willem Dekker, 'eens een keer een luisterdichtheidsonderzoek gedaan. Het blijkt dat er langzaam steeds meer luisteraars op ons afstemmen. We hebben eigenlijk een familiaal programmering, hoewel we ook disco-uren hebben.

Op zondagmiddag draaien wij de Amerikaanse top 40, gebracht door Casey Kasem. Deze krijgen we iedere week op LP's aangeleverd. Bestaat niet goedkoop. Iedere week kost het ons \$ 150.

's Maandagsavonds herhalen we dit. Het blijkt dat het de luisteraars bevalt. Totaal zijn er bij Hoyer zo'n 65 medewerkers incl. parttimers. Wij maken bijna alles zelf. Ook de stationcalls. Vergeet niet dat alles commercieel is. De reclamespots kosten afhankelijk van het tijdstip 15 Antilliaanse gulden (ca. 30 Nederlandse gulden) per keer.

Zonne-energie

Weer loopt een medewerker met ons mee. Het blijkt Jaques Visser te zijn. Hij voert samen met zijn vrouw Helen, de directie. De vader van Helen heeft Radio Hoyer 31 jaar geleden opgericht, eigenlijk uit protest. Hij had een opnamestudio voor grammofoonplaten maar de andere stations op de Nederlandse Antillen wilden zijn platen niet draaien. Daarom heeft hij zijn eigen radiostation opgericht.

'Het unieke van dit station', aldus Jaques, 'is dat de beide FM zenders op 100% zonne-energie werken. Al mogen dan het gebouw en de studio's er wat aftande uitzien,

AMERICAN TOP 40		ABC Watermark		3/16/73	
WITH CASEY KASEM		2515 Culveridge Blvd. W. Suite 508 Los Angeles, CA 90063		FOR WEEK ENDING	PROGRAM
SCHEDULED START TIME	APPROX. END TIME	ALBUM/TITLE	ARTIST	REMARKS	TIME
08:00		THEME AND OPENING OF PART 1			08:13
		THEME: "THESE FROM AMERICAN TOP 40"	(MORNING MUSIC/MTL)		
		1243 CAS'N EYES THIS MORNING (A) BOB Spangolus			
		410 RADIACATIVE (A) The Firm			
08:09		1001: CASEY'S COAST TO COAST			
08:13		LOCAL NEWS	LA FONTAINE		08:20
10:13		1002: AMERICAN TOP 40			04:19
		429 SOLID (A) Manfred Mann			
14:27		1003: SIXES FROM CASEY TO COAST			
14:32		LOCAL NEWS	LA ANGELES		14:30
16:32		1004: AMERICAN TOP 40			04:29
		STATION IDENTIFICATION			
		436 ALL SHE WANTS TO DO IS DANCE (A) Ann Healey			
		437 MEMOIRS OF MODERN LOVE (B) Dory Hall & John Gates			
28:20		1005: CASEY'S COAST TO COAST			
28:21		LOCAL NEWS	LA CALIFORNIA		28:20
28:21		1006: AMERICAN TOP 40			07:45
		438 ALONG COMES A WOMAN (B) Chicago			
		439 WEY CAN'T I HAVE YOU (A) The Four			
35:50		1007: SIXES FROM CASEY TO COAST			
35:55		LOCAL NEWS	LA ANGELES / CALIFORNIA		35:50
37:50		1008: AMERICAN TOP 40	John Carter & B.J. 'n' Jimmie		07:31
		440 I'VE GOT MY EYES ON YOU (A) David Bowie/Pat Metheny			
		441 WE'VE GOT TO BE STRONG (B) Circle Kover Band			
47:42		1009: CASEY'S COAST TO COAST			
47:47		LOCAL NEWS	LA PHOENIX AZ		47:40
48:42		1010: AMERICAN TOP 40			07:50
		442 BRITON OF THE NIGHT (A) DeBarge			
		443 CRAZY FOR YOU (A&B) Madonna			
57:27		THEME OF THE WEEK WITH THIS UNIT ENDING AT: 57:33			
		THEME TO: 57:50			
58:30		LOCAL NEWS	LA PHOENIX AZ		58:30

de zenders en wat daaromheen hangt is een uniek stukje techniek'. Het valt ons inderdaad op dat het geluid perfect stereo is. Het doet me denken aan de Amerikaanse stations, vul ik hem aan. 'Dat klopt', aldus Jaques. 'De hoofdkomponenten komen uit Amerika. Een ingenieursbureau heeft dit verder uitgebouwd. De zender is slechts 300 Watt. Door een speciale antennekonstruktie te gebruiken wordt het effectief vermogen 5.000 Watt. Hiermee bestrijken we geheel Curaçao in perfect stereo. Je moet

weten dat Curaçao 50 km lang is en ca. 15 km breed. We hebben gekozen voor de Tafelberg, één van de twee bergen op Curaçao. Vanuit de studio sturen we een zwak signaal naar de zender op de berg die het weer uitzendt over Curaçao. Bovendien hebben we enkele richtantennes staan op Bonaire.

Eigenlijk werden we gedwongen naar nieuwe technieken te zoeken voor ons station. Toen namelijk de nieuwe milieuvetgeving in werking trad en de antennes uit de woonwijk moesten verdwijnen was Hoyer gedwongen op zoek te gaan naar een nieuwe plaats voor zijn zenders en antennes. Met het Curaçaose bedrijf 'Industrial Electronics' werd samen naar een nieuwe, goede plaats gezocht. Dit bleek de Tafelberg te zijn. Hier werd tot 1979 fosfaat gewonnen. Het probleem was echter dat er geen elektriciteit en water voor handen was. De enige mogelijkheid was gebruik maken van zonne-energie. Het voordeel van zonne-energie was dat ook bij de regelmatige stroomuitval het station toch in de lucht blijft.

Het was een alles behalve gemakkelijk karwei. De antennefundatie moest zo gekonstrueerd worden dat deze bestand zou zijn tegen zeer hoge windsnelheden. De zenders zijn ondergebracht in een speciaal gekonstrueerd gebouw direkt naast de batterijruimte. Voor de koeling van deze zenders is een luchtgekoelde aluminium konstruktie ontwikkeld. De plaatselijke wind zorgt voor de afkoeling. Het is de eerste keer dat een dergelijke luchtcooling voor een radiozender

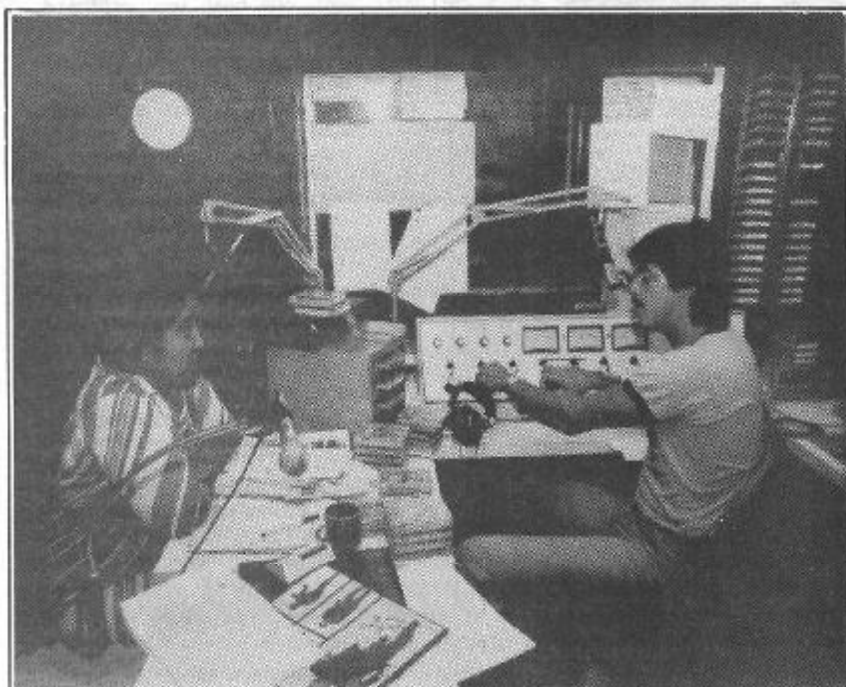

De schrijfster mevrouw Garmers met de dagelijkse recepten.

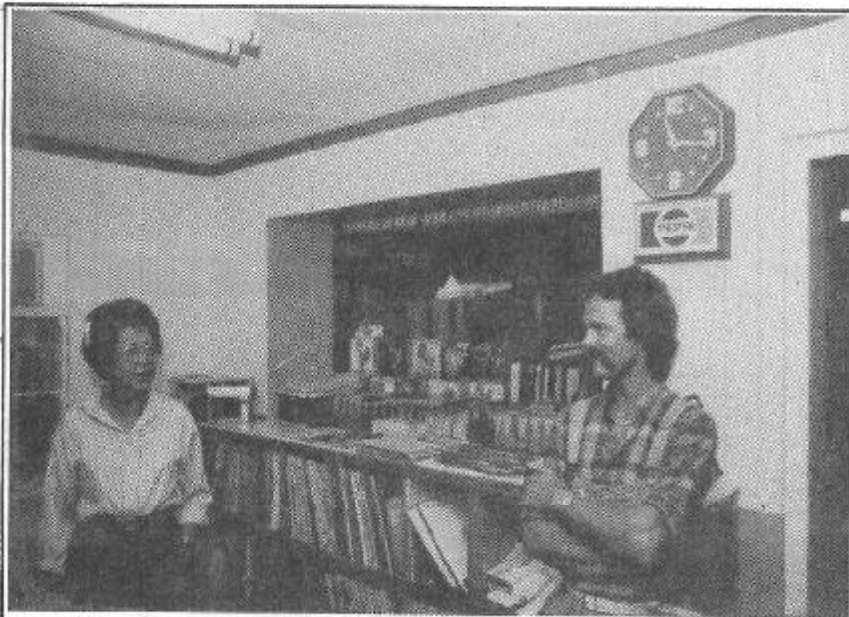

Sten Kondeur en Willem Dekker.



Opnamestudio Hoyer I.

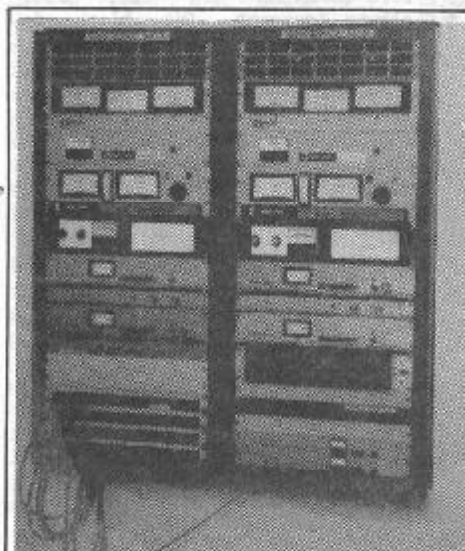

De AM zender componenten van Hoyer I en II.



Hans Coenen.

is gebruikt. Op het hoogste punt van de berg zijn 128 Arco zonnecellen geplaatst. Er is nog een extra ruimte vrij gehouden om meer zonnecellen te kunnen plaatsen voor het geval het station uitgebreid wordt. De zonne-energie wordt opgeslagen in 24 Volt accu's. Hierdoor kan de zender 12 uur zonder zonlicht blijven werken. Een microprocessor regelt de benodigde konstante spanning'.

Antenne

De opgeslagen zonne-energie moet zo goed mogelijk gebruikt worden om de radiosignalen over het eiland te verspreiden. Curaçao is een langverpigd eiland en radiosignalen naar de vissers zenden is verspilling. Om dit zo goed mogelijk te realiseren was weer een nieuwe toepassing nodig welke nog nooit eerder was toegepast. Door middel van speciale richtantennes, 16 Scala CA-5-150-yagis, wordt het signaal van de zender die eigenlijk maar 300 Watt is, opgevoerd tot een totaal effectief vermogen van 5.000 Watt horizontaal en vertikaal.

Onderscheiding

We lopen terug naar de ingang. Trots laten Sten Kondeur en Willem Dekker de onderscheiding zien die Radio Hoyer ter gelegenheid van het 30-jarig bestaan heeft ontvangen van de premier van de Nederlandse Antillen, Don Martina.

We nemen afscheid van ons gezelschap en terwijl we de deur achter ons dichttrekken gaat er een gevoel door ons heen van vrijheid. Binnen ons eigen koninkrijk is dit hier mogelijk. Wat is er toch aan de hand met de elf provincies aan de andere kant van deze aardkloot.

Op weg naar de auto spreekt een stratenveger, die ons naar buiten had zien komen aan. 'Het zijn daar allemaal druggebruikers', aldus de man. 'Politiek voeren die, een slechte zaak. Daar moeten we tegen zijn'.

Vertwijfeld stappen we in onze auto en rijden weg. Overal op de wereld zullen er wel personen zijn die tegen vrijheid zijn en altijd verdachtmakingen zullen uiten tegen de voorstanders hiervan. De filosoof Erich Fromm schreef niet voor niets zijn boek 'De Angst Voor Vrijheid'.

Curaçao, 10 maart 1985
Hans Coenen
Cherie Boeken



Topstations kiezen Top Format!

Wie zich professioneel en kritisch met radio bezighoudt weet dat het belangrijk is om luisteraars voortdurend te blijven boeien. Zorg daarom voor aantrekkelijke jingles en (bovenal) solide commercials!

De producties van Top Format bewegen zich al jaren op een eenzaam hoog kwaliteitsniveau. Daarom kiezen Topstations voor Top Format.

Op onze gloednieuwe democassette hoor je wel waarom. De nieuwste trend in jingles, supershouts, hot whispers, station songs, image id's en natuurlijk classy commercials!

Op verzoeken zenden wij prijzen en (chromdioxide) democassette. Kosten FL. 25,-/Bfr. 500,- incl. porto.

TOP FORMAT PRODUCTIONS BV De meest professionele jingleproducent in de Benelux
Postbus 6040, 2001 HA Haarlem, Nederland. Tel. 023-320640/310522. Telex 41605 tkom/top



LET OPI! Wegens vakantie is Top Format gesloten van 11 JULI t/m 4 AUGUSTUS

En daarvoor slooft de RCD zich zo uit:



OMROEP RIJNLAND

Bovenstaande
programma's worden
van 11 juli 1992
tot 11 augustus
uitgezonden

UITZENDINGEN OMROEP RIJNLAND RADIO

VALTOEGANG: 18 SEP 1992

MAANDAG

17.30 - 18.30
18.30 - 19.30

strakke studeerkeles
Leiden lokaal

DIENSDAG

17.30 - 18.30
18.30 - 19.30

politiek & economie
varia & muziekwerkgroep

WOENSDAG

16.30 - 17.30
17.30 - 18.30
18.30 - 19.30

Leiden lokaal
nieuws & actualiteiten
geestelijk leven

DONERSDAG

17.30 - 18.30
18.30 - 19.30

onderwijs & wetenschap
varia & muziekwerkgroep

VRIDAG

17.30 - 18.30
18.30 - 19.30

kwant
Leiden lokaal

ZATERDAG

15.30 - 16.45
16.45 - 17.30
17.30 - 18.30

kleuters
Conceflaah
herbalingen
nieuws & actualiteiten

ZONDAG

17.00 - 19.00

sport

Bovenstaande programmering kregen we toegezonden van de afdeling pers en publiciteit van de omroep Rijnland, de zoveelste lokale radio, die met toestemming van de minister van W.V.C. van start is gegaan. In het begeleidend schrijven wordt daar nog aan toegevoegd: "Als het mogelijk is zou de omroep zeer gebaat zijn met opname van de horizontale programmering in Uw blad."

Met respect voor de goede bedoelingen van deze nieuwe omroep, twijfel ik daar sterk aan. In dit blad is zo'n programmering alleen een afschrikwekkend voorbeeld van hoe het niet moet. Totaal oninteressante praatprogramma's, waarmee je op de minst beluisterde Hilversumse zenders al dood wordt gegooid. Buiten de 'muziekwerk-groep' zie ik verder helemaal niets vermeld staan, dat op een muziekprogramma duidt en het grootste bezwaar, dat in de wereld van de vrije radioliefhebbers geldt, is de uitzendfrequentie van een paar uurtjes per dag,

waarvoor een belachelijk hoog bedrag aan subsidie op tafel komt, terwijl de eerste de beste 'piraat' een hele dag uitzendingen verzorgt voor een fractie van dat geld.

Als voorbeeld van een goed lokaal station in Leiden e.o. schiet me Radio Star te binnen, dat uitzendt (of uitzond) vanuit Oegstgeest. Ik weet niet, of het nog bestaat; als dat niet zo is, zal het -zoals zoveel stations de laatste tijd- wel het slachtoffer zijn geworden van de 'schoonmaakakties', die de RCD voert t.b.v. de lokale radio-ellende. Als gevolg van die akties is het op de FM-band in Amsterdam bedrevend stil geworden (zelfs Radio Decibel heeft het pand aan de Da Costakade ontruimd en is niet meer te horen) en vanuit Rotterdam komen berichten met dezelfde strekking. En dat terwijl het veel goedkoper en voor de luisteraars gunstiger had gekund door middel van legalisatie van de goede vrije radiostations met behoud van de programmering: muziek, afgewisseld met lokale informatie, die tenminste prettig in het gehoor ligt. Geen twee of drie uurtjes per dag, maar de hele dag door, zodat je aan de informatie ook iets hebt. Neem bijvoorbeeld verkeersberichten: als je met je autootje door een stad rijdt -of dat nu Leiden of Amsterdam is- dan is het handig, als je op een lokaal station kunt horen, of er ergens opstoppingen zijn of dat er een straat opgebroken is, waar je net op af rijdt.... etc. Bij Radio Unique bijvoorbeeld werden dergelijke berichten meteen doorgegeven, maar bij een lokaal station als omroep Rijnland zou je er tot 17.30 uur op moeten wachten (als er al iets aan verkeersinformatie wordt gedaan).

Helaas schijnt radio (en tv net zo goed) in Nederland niet op een leuke manier te mogen. Niet zolang minister Brinkman de scepter zwaait op WVC. Cultuur moet, al luistert (of kijkt) er geen hond naar. 'Pretprogramma's' zijn uit den boze.....

Alleen jammer voor Brinkman, dat we -al zouden er helemaal geen piraten meer zijn- altijd nog kunnen uitwijken naar buitenlandse stations of naar de zeezenders. En reken maar, dat die straks in hun vuilstje lachen met al die reclame-inkomsten, die hier in Nederland ons neus voorbijgaan.....

PS. In het volgende FRM zal John Wendale in een uitgebreid artikel terugkomen op het huidige lokale radio-beleid in Nederland. Wegens zijn vakantie komt de normale 'On- & Offshorerubriek' dan een maandje te vervallen.

JOSE.

UIT DE WAARD

ORION TV GEPAKT

Woensdag 22-5-1985 viel ook voor Orion TV voorlopig het doek; als reden werd opgegeven, dat het station zou storen. Volgens de ene informatiebron was dat inderdaad zo, maar anderen spreken dit zeer beslist tegen.....

Met groot vertoon en heel veel op de been gebrachte ambtenaren werd Orion TV opgerold. Zenders, video-recorders en andere apparatuur werden in beslag genomen. En men is tot 's avonds laat bezig geweest om ook de mast (zo'n slordige 30 meter) op te ruimen. En uiteraard hebben de Ver. Noordhollandse Dagbladen er 2 dagen lang voorpaginatieleus van gemaakt, met grote foto's van de 'moedige mannen, die de mast afbraken'. Ook onze antennespecialist v.d.T. zal zich wel weer vergenoegd in de handen hebben gewreven.

Ik vraag me trouwens af, hoe lang Nederland de wet Telefoon & Telegrafie nog kan, c.q. mag handhaven. Immers, ook ons land heeft het Verdrag van Rome ondertekend en daarin wordt duidelijk gesteld, dat het iedere Europeaan vrij staat om zijn/haar mening via elke weg publiekelijk te maken (vrij vertaald).

In Italië heeft dat al tot gevolg gehad, dat er totaal geen overheidscontrole meer plaatsvindt op radio- en TV verkeer. Ook Frankrijk heeft nu zijn vrije radio- en TV stations, legaal!

In België koos de regering eieren voor haar geld en reguleert nu een vergunningensysteem onder de vroegere radiopiraten.

Maar Nederland, Duitsland, Denemarken, Zweden en Noorwegen blijven nog steeds vasthouden aan -verouderde- landelijke wetgevingen op RTV-gebied.

Wist u trouwens, dat de Videotheekbond (57 zaken) opnieuw een proces overweegt tegen het -niet meer zijnde- NOVA 1. Op 5 en 6 juni werden deze mensen gehoord door Justitie.

Tsja, het is een gekke boel in Nederland; we hebben een democratie, maar deze wordt onmogelijk gemaakt door diverse kleine belangengroepen, via rechtszaken, intimidatie, monopoliesituaties en geweld. Deze z.g. videobond van 'legale' videotheekhouders is van bovenstaande manieren niet vies. Zo wil men -via, via- NOVA 1 dwingen tot het betalen van schadevergoedingen etc.

Ook zijn tijdens uitzendingen van vrije TV-stations films 'weggedrukt' (AOS o.a. op 19/5), storingen op de officiële zenders waargenomen, welke pas een minuut of zes later na het inschakelen van een vrij TV-station te zien waren. Dit wil natuurlijk niet zeggen, dat deze bond daar achter zou zitten. Immers, de daders zullen wel nooit gevonden worden.

Als alles volgens schema is verlopen, is Orion intussen weer terug of komt na 8 juli (de dag van de rechtszaak) opnieuw in de ether.

Gelukkig ook deze maand toch nog wat positieve berichtjes van het TV-front..... De zendmast van Orion was met toestemming van het college van B & W te Alkmaar geplaatst..... Het waarschuwingssysteem bij opsporingsactiviteiten tussen de stations onderling werkt naar behoren..... Begin deze maand heeft AOS/ATLANTIC/MIRANDA haar uitzendingen hervat na een maand opgelegde pauze..... ULTRA TV heeft enige wijzigingen in de zender aangebracht, waardoor de beeldkwaliteit voor video nu 100% is..... Het gerucht gaat, dat nieuwe TV-stations in ontwikkeling zijn. Meer hierover in het augustusnummer..... POPULAIR TV begint na de hetze van het afgelopen jaar weer op krachten te komen en draait op volle toeren.....

OVERZICHT TV STATIONS JULI 1985
(Wijzigingen voorbehouden)

NAAM	KANAAL	REG.	ONREG.
POPULAIR	25 UHF	XX	
SATELITE TV	29 UHF	XX	
METROPOLE	34 UHF		XX
HOLIDAY TV	35 UHF	XX	
ORION TV	42-UHF	XX	
ULTRA TV	50+UHF (vakantie)	XX	
COAX TV	58-UHF	XX	
TRIX TV	60 UHF		XX

PETER VAN DIJK (EN RON SUURBIER).

Een ietwat gunstiger ontwikkeling is dat in de gemeente Langedijk men een aanvang heeft genomen met het leggen van de kabels voor kabel TV/radio; het zal er op neerkomen, dat een groot deel van deze gemeente met een maand al aangesloten is, terwijl Peter in Heerhugowaard toch nog even wachten moet. (Red. Dat zal hem een zorg zijn, hij ontvangt op zijn eigen antenne meer dan wij op de kabel).

In het begeleidend schrijven van de gemeente, welke de exploitatie in handen heeft, werd de bevolking onmiddellijk verzocht om na aansluiting van de kabel al de antennes van het dak te halen. Maar het lijkt mij zeer overbodig om de mensen er op te wijzen dat dat het domste is, wat je kunt doen. Zeker wat betreft de eenvoudige FM-antenne, want op de kabel ontvang je alleen Hilversum 1-5 en geen lokale radio.

Wat betreft die vrije lokale radio hier in de regio gaat het tot nu toe voortreffelijk. Alhoewel... bij Radio Noord-Holland werd 2 weken geleden de zender gestolen. Wat bezielt degene toch, die zo iets doet? Jaloezie? Gelukkig waren ze snel terug met dezelfde kwaliteit/geluid.

Weer een nieuw station in Alkmaar: ST. CLAIR op 97.6 MHz. Een heel mooi signaal, alleen jammer dat ze niet even gekeken hebben of ze niet ergens op of vlak in de buurt zaten. Ze zitten nu bovenop CAROLINE 2 uit Bergen, hetgeen nogal eens tot een kakafonie leidt.

Het enige 24-uurs station in de kop van Noord-Holland is nog steeds UNIVERSE RADIO, in het ontvangstgebied zeer dicht beluisterd. Op een van de programma's wil ik graag even nader ingaan en dat is de z.g. 'Universe Banenmarkt', elke werkdag van 1200 tot 1300 uur, gepresenteerd door Erwin Beemster. De naam zegt het al, de mensen kunnen naar het station bellen, als ze werk zoeken of werknemers nodig hebben. Volgens programmamaker Erwin Beemster helpt hij op deze manier 5 tot 10 mensen aan (+tijdelijk) werk.

RON SUURBIER - LANGEDIJK.

Nieuw in W-Brabant:

Radio Delmare (108 MHz)

Waarom deze hoge frequentie?

1e. Er zijn zoveel stations onder 106 Mhz, dat er geen doorkomen aan is. 2e: als straks de nieuwe media(not)wet er doorkomt en er frequenties vrijgegeven worden tussen 105 en 108 MHz, zitten we al op de juiste frequentie. Radio Delmare zal de ether vullen met veel goede muziek en in de toekomst met landelijk en lokaal nieuws (gebeurtenissen in de regio; nog niet helemaal rond). Het muziekformat is als volgt: 1) Nieuwe plaat (tip-/hitparade), 2) Recente plaat ('81-'84), 3) Gouwe ouwe (jaren '60), 4) Rustige recente plaat ('81-'74), 5) Nieuw 6) Recent, 7) Gouwe ouwe.

Gestart is met een gloednieuw jinglepakket: 1004 Jingles, w.o. Top Format en DDM (Engeland). We kunnen nog DJ's gebruiken. Het adres is: RADIO DELMARE, JAN VAN GOYENSTRAAT 12, 4625 AX BERGEN OP ZOOM.

WEET JE WETJE (JURIDISCHE VRAGENRUBRIEK)

Beste FRM-jurist,

Ik woon in Leende en de RCD, afdeling Eindhoven, maakt het onmogelijk om volgens een programmering uit te zenden. Nu heb ik enkele ideeën, die misschien ons risico kunnen verlichten of de basis kunnen zijn voor een uitgewerkt idee, dat het de piraten gemakkelijker maakt. Hierbij probeer ik vooral, of er geen mazen in de wet te vinden zijn.

Idee 1: Ik heb van een deskundige op juridisch gebied een verhaal gehoord over een jongen, die met een geleende buks op duiven stond te schieten. De buks werd na het proces-verbaal aan de rechtmatige eigenaar teruggegeven.

Op zich heeft dit misdadige gedrag natuurlijk niets met etherpiraterij te maken, maar hetzelfde verhaal kan natuurlijk wel opgaan, als iemand met audio-apparatuur van bijvoorbeeld zijn buurman uitzendt. Die buurman kan door middel van aankoopbonnen bewijzen, dat de apparatuur van hem is en natuurlijk moet hij niets met de piraat-zender te maken hebben.

De zender is de piraat uiteraard kwijt. Stel nu, dat niet bewezen kan worden, dat de buurman iets met de zender te maken had en eventueel dat hij zelfs niet wist, dat zijn buurman piraat was. Wordt alle audio dan aan hem teruggegeven?

Idee 2 is een idee, gebaseerd op het automatische relais uit FRM 3-1985. Een gecenseerde 2-meter amateur bouwt de bovengenoemde schakeling. Als relaiszender gebruikt hij een -voor hem legale- 2-meterzender en een zodanige decoder, dat voor een 2-meterluisteraar slechts een fluittoon te horen is. De ontvanger is natuur-

lijk ook voor 2-meter en hier ingebouwd zit behalve de toondecoder uit het FRM ook een decoder voor de decodering van het 2-metersignaal tot verstaanbaar. Deze 2-meterontvanger wordt aangesloten op een legale 3-meterzender. Deze staat namelijk op een lokatie in België en houdt zich aan de Belgische regels. De 2-meteramateur in Nederland zendt op zijn legale 2-meterzender alleen een fluittoon uit (o.l.d.). Het muzieksignaal zit daar volledig onder en is dus voor de normale 2-meterluisteraar niet waar te nemen. Vraag: wat kan de Nederlandse RCD nu tegen deze 2-meteramateur doen?

Idee 2B is technisch gezien gelijk aan Idee 2, maar nu zetten we de hoofdzender (3-meter) in Nederland. In hoeverre kan de Nederlandse politie nu tegen de 2-meteramateur optreden?

Ook Idee 3 is in principe gelijk aan Idee 2, maar nu met een legaal tv-signaal (70 cm) als relais en een illegale UHF tv-zender als hoofdzender. Het 70 cm signaal is ook gecodeerd. In hoeverre zal de RCD nu tegen de gecenseerde amateur optreden?

RADIO POLARIS - LEENDE.

Vraag 1:
De beantwoording is al in de vorige aflevering behandeld. Niet het eigendom is belangrijk bij het gebruik of het onder zich hebben van de zender, doch alleen het aanwezig hebben is reeds genoeg om de strafbaarheid te laten ingaan.

Vragen 2 e.v.
De rest van de vragen komt hierop neer: iemand met een vergunning inschakelen om strafbaarheid te

voorkomen. Deze grappen gaan niet op!

De gemachtigde amateur heeft zich te houden aan de bekendmakingen vanwege de Staatssecretaris van Verkeer en Waterstaat. In de bekendmaking van 1 februari 1982, Staatscourant no. 37 aangaande machtigingsvoorwaarden voor radio-amateurs categorieën A, B, C en D lezen we in Hoofdstuk 1, artikel 6, leden 1 en 2:

GEBRUIK VAN HET AMATEURSTATION:

Art. 6:

1. De houder mag het amateurstation uitsluitend gebruiken voor het doel, waarvoor de machtiging is verleend, te weten het nemen van proeven en wel in overeenstemming met de voorwaarden, verbonden aan de verleende soort machtiging. De houder is bevoegd tot het uitzenden van mededelingen, die uitsluitend betrekking hebben op het amateurstation en op de door middel van het amateurstation te nemen proeven, alsmede tot het uitzenden van opmerkingen van een persoonlijk karakter, waarvoor uit hoofde van hun onbelangrijkheid het gebruik van de openbare telegraaf- en telefoondienst niet in aanmerking zou komen.

Ieder ander gebruik is verboden, zoals met name:

- Het (her)uitzenden van mededelingen van andere (amateur)stations, indien deze mededelingen geen betrekking hebben op de in lid 1 van dit artikel genoemde proeven.
- Het (her)uitzenden van muziek.
- Het (her)uitzenden van omroepprogramma's.
- Het overbrengen van berichten van derden.
- Het overbrengen van berichten van commerciële aard.
- Het (her)uitzenden van valse of bedriegelijke noodsignalen of noodoproepen.

2. De inhoud van de uitzendingen mag geen gecodeerde mededelingen in taal, toon of beeld bevatten!!!
De internationaal gebruikte radioterminen worden niet als gecodeerde mededelingen beschouwd.

Dit is dus verboden en de RCD kan de machtiging intrekken en de apparatuur in beslag nemen.

JURIDISCH MEDEWERKER F.R.M.

!! STORINGSVRIJE FM APPARATUUR !!

zeer stabiel, volledige garantie, harm, filtering volgens RTT norm,

05 Watt - f210,- | 40 Watt - f425,-

vermogens leverbaar tot 200 Watt, ook tegen meerprijs leverbaar met low-pass filter en verm.regeling.

FM, lineairs in diverse vermogens Prof. 3-Element verticale antenne gebouwd op frequentie, winst 4 DB SWR 1:1, evt ook koppelbaar f85,-

LET OP!! 40 Watt F.M. zender set, inc pré-emphasis, low-pass filter verm.regeling en 3-elem. antenne, inc coaxkabel, 24 u getest f590,-

BEWI PRODUCTS TILBURG 013-367216



ZIAJA & DORST

GELUIDSPRODUKTIES



van idee tot eindproduct!

reklamespots, jingles, shouts, jocksings, whispers, fillers, hele liedjes, snelle inserts & effecten.

Studio: 070-983090 Jurgen: 456495 Roberto: 687893

(voor een demonstratiecassette f 10,- naar postbus 71769 in Den Haag)

DEEJAY-INTERVIEW: HENK VAN DER WIJK

Programma 'Wijkstoring' razend populair.....

Onlangs was ik op bezoek bij Henk van der Wijk, een discjockey, die vooral in België veelvuldig op de radio te beluisteren is met zijn razendpopulaire programma "Wijkstoring".

Bij deze gelegenheid had ik mijn fotocamera meegenomen om een aantal foto's van de studio te kunnen maken. Toen ik na lang zoeken aankwam op de afgesproken lokatie was Henk net bezig een programma te presenteren, maar ik mocht in de studio blijven zitten, kreeg iets te drinken en kon zo het radiospektakel bijwonen.

Na de opname kwam het volgende gesprek tot stand:

"Henk, hoe is jouw radioloopbaan begonnen?"

"Het begon op 10-jarige leeftijd, toen ik van mijn vader een simpele bandrecorder kreeg, waarmee ik al gauw 'Hilversum Drietje' ging spelen. Met een eenvoudige pick-up platen draaien, door de mikrofoon praten en ondertussen weer snel een plaat opleggen en daarna de mikrofoon weer voor de luidspreker zetten. Als het geheel dan was opgenomen, terugspoelen en dan was het lachen natuurlijk.

Toen ik een jaar of 14 was werd ik discjockey in het plaatselijk clubhuis, waarna nog vele discotheken volgden. In een later stadium volgden de radiozenders, voornamelijk in België. Mijn eerste station in België was Andromeda Radio in Oostende."

"Getuige de vele brieven en goede reacties van luisteraars is jouw programma erg populair. Wat is de succesformule?"

"Ik denk dat het de originaliteit is. Ik probeer programma's te presenteren, die niet vaak voorkomen op de Belgische radio's. Er zit veel vaart in mijn programma; het gaat allemaal heel snel en flitsend.



Ook erg populair bij het Vlaams luisterpubliek zijn de z.g. 'Wijkstoring specials'. Deze programma's variëren van een gouwe-oueweshow, zoals 'Teruggestoord' tot en met 'The American Import Show', dat is een discoprogramma met uiteraard voornamelijk Amerikaanse jingles, o.a. Wolfman Jack. Ook heel succesvol was een serie uitzendingen over de media. Momenteel produceer ik wekelijks mijn persoonlijke hitparade: 'Alle Tien Gestoord' en het is mede te danken aan de jingles, dat dit

programma erg positief wordt ontvangen. Wat 'Wijkstoring' betreft: dit programma vereist natuurlijk een behoorlijke voorbereidingstijd. Wekelijks kiezen wij de Henk van der Wijk-Steekpenningsschijf en tevens behandelen we dagelijks de verjaardagen van de meeste popartiesten. Speciaal voor dat onderdeel koop ik wekelijks 3 Duitse, 2 Engelse en 4 Nederlandse muziekbladen en haal daar de verjaardata van de verschillende artiesten uit. Voorts vind ik dat je op internationaal gebied op de hoogte moet blijven; dat is goed voor jezelf, maar ook voor de luisteraar."



"Je gebruikt nogal veel jingles. Is dat soms niet teveel van het goede?"

"Nee, dat vind ik niet. Iedere deejay heeft zijn eigen stijl. Veel jingles gebruiken, dat is mijn stijl. Ik probeer het natuurlijk wel zo variabel mogelijk te doen en doordat ik nogal vaak nieuwe ideeën heb, laat ik deze realiseren door verschillende jingleproducenten".

"Welke zijn dat?"

"Aanvankelijk bestelde ik de jingles bij Plum Beeld en Geluidsproducties in België en de firma Simrek in Rhenen. De laatste tijd laat ik de jingles produceren door de Spotshop en door Ferry van Beek in Amsterdam. De twee laatstgenoemde jingleproducenten werken mijn ideeën op een humoristische wijze uit, die precies bij 'Wijkstoring' past en dat komt mijn programma natuurlijk ten goede".



Ik presenteer voor Radio Bingo te Roeselare een ochtendprogramma vanaf maandag tot en met vrijdag, tussen 7.05 en 8.00 uur. Het heet natuurlijk 'Wijkstoring' maar heeft ook een subtitel: 'Je radio lacht tussen zeven en acht'.

Voorts presenteer ik voor Intermedia te Avelgem 5 'Wijkstoring' programma's per week. Dit zijn syndicated programma's en worden dus door heel wat verschillende stations uitgezonden."

"Jij neemt dus programma's op in je eigen studio en verstuurt deze naar de diverse stations? Waaruit bestaat de installatie waarmee jij je programma's realiseert?"

"Ik werk voornamelijk 'op band', zoals dat heet. Heel af en toe rij ik wel eens naar België om live programma's te maken, maar ik geef toch de voorkeur aan mijn eigen studio. Je kunt je tijd dan zelf indelen, je bent aan de apparatuur gewend en het is kostenbesparend. Mijn studio bestaat uit:

- Een groot spoelendeck van Philips, de N7300
- 2 Technics SL1200-MK2 snelstarters
- 1 Aiwa cassettedeck voor programma-opname
- 1 Sharp cassettedeck voor jingleweergave
- 2 NAB jinglemachines- 1 FTM en 1 Cuematic
- Het IR 7 mengpaneel met faderstart
- 2 Mikrofoons; 1 Shure en 1 Electrovoice en de hoofdtelefoon is van Pioneer.

Voorts uiteraard enkele honderden Audiopack jinglecartridges en circa 16.000 platen".

"Hoe ziet de toekomst van 'Wijkstoring' er uit?"

Gewoon doorgaan op dit niveau en indien mogelijk of noodzakelijk nog enige verbeteringen er aan toevoegen, maar dat ligt natuurlijk aan de ideeën, die mij in de toekomst nog te binnen zullen schieten. Ik geloof wel, dat je nooit moet stilstaan maar altijd aan je programma moet blijven werken. Dus op de hoogte blijven en je laten informeren op internationaal muziek gebied en twee keer per jaar een nieuwe jingle set en het geheel natuurlijk enthousiast blijven presenteren. Dan ben je volgens mij een goede programmamaker."

"Henk, bedankt voor het interview."

"Graag gedaan."

M.VAN DIJK, BUNDERWEG 8, 9693 BS NIEUWESCHANS.

RADIO TOTAAL - NIJMEGEN (Niet stuk te krijgen)

Wat is dat nu weer van die vent uit het Oosten? Wel, het zit zo: woensdag 1 mei, dag van de arbeid, dus ook voor de RCD en de belasting. Tien voor half elf: op 5 adressen in Nijmegen wordt op de deur 'geklopt' en 2 seconden later ligt haast overal de deur er uit. Bezoek voor Radio Delta (waar geen zender werd gevonden), Radio Keizerstad (26e keer alles weg), Radio Enterprise (zender en mast kwijt, maar studio werd niet gevonden), Radio Exclusief (alles weg; flat gebarricadeerd, zodat er geen mast meer het dak op kan. Op een paar testuitzendingen na niets van gehoord) en Radio Totaal (alles weg, daarnaast ook nog eens ca. 3550 singles en ca. 750 LP's). Een reden om de zwaarst gedupeerde te 'vereren met een bezoek'.

Ondanks ontkenningen is het een publiek geheim dat middenstanders in Nijmegen en omgeving betalen voor de reclamespotjes. De belastinginspecteurs hadden al eerder gevraagd of ze bij een volgende inval bij de piraten mee mochten om zich in de studio's te oriënteren.

Gisteren was het zover, toen de Radio Controle Dienst met hulp van de Nijmeegse politie de vijf piratenzenders in Nijmegen uit de lucht haalde.

In de meeste gevallen werden de zenders en afspeelapparatuur in beslag genomen. Ook de masten werden van de daken geplukt.

Het gaat om: Radio Keizerstad, Radio Totaal, Radio Delta, Radio Enterprise en Radio Exclusief. De uitzendingen van deze 'piraten' zijn tot ver buiten de stad te beluisteren.

NIJMEGEN - De belastingdienst heeft gistermorgen rondgesnuffeld bij de vijf grootste illegale radiozenders in Nijmegen.

Het was de fiscus al lang een doorn in het oog dat de piraten een serie reclamespotjes uitzonden, terwijl er geen geld aan de belasting werd afgedragen.

Los van de actie van de Radio Controle Dienst stonden de etherpiraten gistermiddag ook op de agenda van het zogenaamde tri-partite overleg, het driehoeksgesprek tussen burgemeester, officier van justitie en hoofdcommissaris van politie. Er wordt al langer gediscussieerd over wat te doen tegen de andere strafbare feiten waaraan piraten zich schuldig maken, zoals het commercieel bedrijven zonder belasting te betalen.

Aanpakken

Binnen de politiek gaan ook al lang stemmen op om de piraten harder aan te pakken. Uit de lucht halen om een paar uur later weer te moeten horen dat de uitzendingen even zo vrolijk doorgaan wordt als pijnlijk ervaren.

Rond tien uur gisterochtend werd bij de vijf zenders aangeklopt. Bij Radio Keizerstad was het de 26ste keer dat de controledienst op bezoek kwam. Alle apparatuur werd in beslag genomen samen met de mast en 70 cassettebandjes. Drie Nijmegenaren van 30, 21 en 24 jaar werden voor verhoor meegenomen.

Groot was de slag die geslagen werd bij Radio Totaal in de ~~Wijkstoring~~. Niet alleen gingen alle zendspullen met mast mee, maar tevens werden 1750 singletjes en 500 lp's meegenomen. Een 27- en een 17-jarige Nijmegenaar moesten mee voor verhoor.

Geen zender

Bij Radio Delta in Zwanenveld werd geen zender aangetroffen. De agenten konden alleen een portofoon inladen.

Alleen de zender en de mast werden aangetroffen bij Radio Enterprise in de Lange Hezelstraat. Een studio was niet te bepalen.

Bij Radio Exclusief in de Weezenhof werden 100 platen meegenomen samen met de mast en alle andere apparatuur. Hier werd een 20-jarige achter de knoppen aangetroffen.

In totaal waren bij de actie 15 agenten betrokken en vijf mensen van de Radio Controle Dienst.

Tot de actie werd besloten na een reeks klachten. Bij Radio Exclusief in de Weezenhof heeft de woningbouwvereniging extra voorzieningen aangebracht zodat de piraat niet meer met een mast het dak op kan. Er werden extra hekken geplaatst en luiken aangebracht.

De meeste piraten lieten weten dat ze snel weer in de lucht zouden zijn. „Dat wordt vandaag weer hard werken," zo was buiten te horen terwijl de politie binnen aan het werk was. „Haal jij alvast buizen voor een nieuwe mast."

DIT SCHREEF DE KRANT OVER DE INVALLEN VAN 1 MEI IN NIJMEGEN.



"Paul, Paul, opstaan als je nog weg moet". "Ja, ik kom."

Beneden wacht de boterham en na het omkleden het hazepad op richting Zellersacker. Als ik 10 meter voor het Totaal gebouw ben is de benzine op en een belastende vloek ontsnapt uit mijn mondhoeken. Tring, tring. "Totaal, goeiemiddag." "Hoi, Paul hier." "Oke." Een zoemend geluid dwaalt over mij heen en ik kan naar binnen.

Binnen in het gebouw van Radio Totaal wachten de DJ's op dat wat nu weer zou komen; Radio Totaal, zo wordt mij verteld, bestaat eigenlijk al langer dan 2 jaar omdat het onder een andere naam was begonnen. De eerste uitzendingen waren bij een van de DJ's thuis. Op 4 maart 1983 werd er voor het eerst een inval gedaan. Totaal draaide toen

van 1700 tot 2100 uur met bandprogramma's. In die tijd werd er over gesproken om een groot station op te richten (Delta en Totaal), maar daar is nooit iets van gekomen. Alleen maar in het weekend draaien is ook niet alles en daarom ging men over tot uitbreiding van de zendtijd: iedere avond via FM 100.2 MHz. Een van de problemen was dat Radio City op dezelfde frequentie uitzond, dus werd er gezocht naar een nieuwe en men belandde op 97.7 MHz. Tijdens de omschakeling werd op beide frequenties uitgezonden. Meteen veranderden er meer dingen: van band naar live, van 5 uur per dag naar 17 uur en nog wat kleinere wijzigingen. Zoals ook de programmering: van 's morgens 7 tot 's avonds 7 nonstop en in het weekend gepresenteerd.

Ook al omdat de muziekkus verder gaat dan de top 40, slaat de stijl aan in Nijmegen en omgeving. Totaal is het enige station, dat op deze wijze uitzendt.

1 Mei: dag van de arbeid, vooral voor de RCO, ditmaal in samenwerking met de belastingdienst, die echter niets belastends kan vinden, uitgezonderd de platen die in beslag worden genomen. Een zware slag, maar Totaal is niet stuk te krijgen. Reeds de volgende dag gaat de zender weer gewoon de lucht in, al werd er af en toe gegrept of de politie niet even een bepaalde plaat naar de studio wilde brengen. Aan dit verzoek werd helaas nooit voldaan. Bij Totaal zal 1 mei nog lang in het geheugen hangen, ondanks het feit, dat men de slag inmiddels wel te boven is.

"We hebben het wel eens erger gehad", zegt Rob van Leeuwen, bekend van een van de Radio Monique spots, tegen mij. "Vorig jaar zijn we 5 weken achter elkaar opgepakt en toch iedere keer weer live teruggekomen." Dan volgt er een opmerking, die door iedereen bevestigd wordt: "Als er in het Westen een station 4 of 5 keer gepakt wordt, schreeuwt men moord en brand. Het is in het

Oosten heel normaal als men meer dan 10 keer gepakt is. Aan kop staat Starlight-Arnhem, gevolgd door Keizerstad, Dixicana, Delta en Totaal. Alleen meer dan 14 keer."

Harry: " Er wordt in Nijmegen een totaal andere manier van oppakken toegepast. Het is altijd zo, dat de mast ook van het dak wordt 'geplukt', wat lang niet overal gebeurt. Zo ligt ook de deur er altijd uit binnen 2 seconden, al mag dat niet. Maar wat doe je ertegen? En er zijn meer van die gevallen, die echt bij Nijmegen horen."

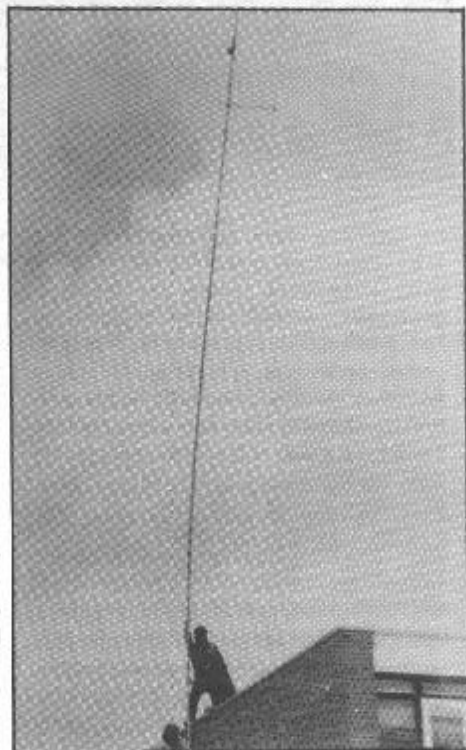

Wat de jongens van Totaal zo ergert is, dat de stations in het Westen op allerlei manieren worden opgehield, maar in vergelijking met stations als Keizerstad, Delta, Starlight en Totaal niets voorstellen. Zo had Unique beter naar Keizerstad moeten luisteren.

Over de onderlinge band tussen de grootste stations in Gelderland is men bij Totaal niet te spreken. Rob: "Daarvoor gaat het zenden in Nijmegen te gemakkelijk. Als je eenmaal een station hebt, moet je je maar zien te redden. Als je in nood zit, moet je de goede contacten hebben, anders red je het niet."

Een van de aanwezigen merkt op: "Daarvoor is de situatie te goed."

Het wordt even stil in de woonruimte boven de studio en even later gaat een groot deel mee naar de produktiestudio. Daar wordt nog even nagepraat over o.a. het technische gedeelte van het station. Totaal zet uit met een fabriekszender van 100 Watt. De antennes zijn op het ogenblik 2 verticale 3-elementen antennes. De rest van de

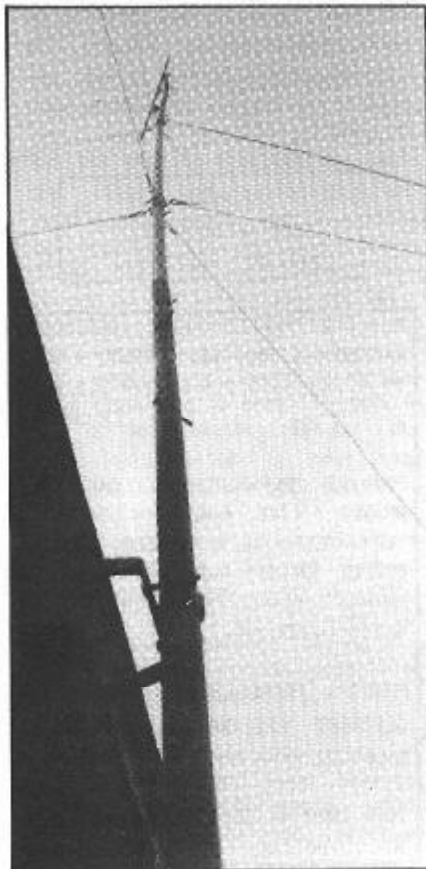

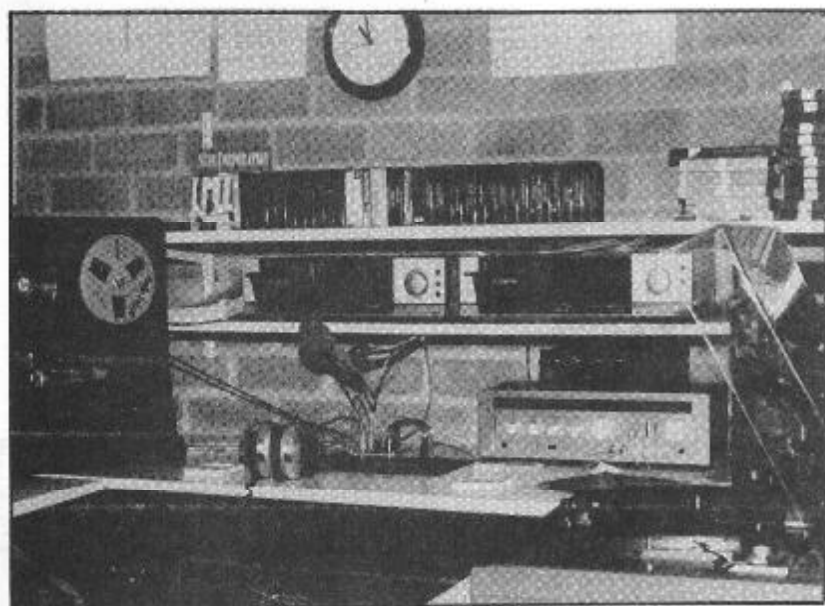

apparatuur is typisch Nijmeegs; bijna alle stations hebben dezelfde apparatuur.

Ik bedankte alle medewerkers van Totaal (25 men, gemiddeld 20 Jaar) voor het gesprek en na de complimenten aan het FRM ging ik weer naar huis om snel weer naar een ander station te gaan.

PAUL SCHAEFFER.

P.S. Ik ben niet meer te bereiken via het postbusnummer dat eerder in het FRM stond. Mocht je toch nog vragen hebben, stuur die dan naar het FRM. Er is in Nijmegen weer een nieuw station: Amerika. Tot de volgende keer.

Radio Monte Carlo terug in Zeist op 99.6 MHz.

Sinds 1 maart, ca. 19.00 uur is RADIO MONTE CARLO, weer in de lucht, na een lange afwezigheid. Het programma begon met een verklaring van de gebeurtenissen, die hadden geleid tot het wegbliven van RMC. Zoals reeds enige tijd geleden in dit blad heeft gestaan, was het station netjes door de RCD uit de lucht gehaald. Hierbij werd alles in beslag genomen en tot heden is er nog niets teruggekomen. Hierdoor moest men weer van voren af aan beginnen met de wederopbouw en nu eindelijk zijn ze weer terug met een -ik durf het haast niet te zeggen- 1 W FM-zender. Het bereik is nu veel minder en R.M.C. is dan ook alleen maar in Zeist te beluisteren. Wel heeft men nu een vaste frequentie: 99.6 Mhz. R.M.C. is nu een weekendstation geworden met uitzendingen vanaf vrijdagmiddag 16.00 uur tot zondag 24.00 uur. Tussen 24.00 en 12.00 uur wordt er niet uitzonden.

De toekomst ziet er nog niet veel beter uit voor R.M.C.: men hoopt door wat reclamespotjes en wat steun van de luisteraars geld op te halen om daarvan een oude, verbouwde 5 Watt zender te kopen en daarmee een beter bereik te halen, hetgeen de uitzendingen ook weer ten goede zal komen. Men kan ook lid worden van R.M.C. voor fl. 2,50 per jaar. Hiervoor krijgt men

een sticker en een lidmaatschapskaart.

R.M.C. heeft momenteel 3 DJ's: Tom van den Berg, Peter van Dijk en Paul de Vries. Er wordt nog een vierde gezocht, zodat de zendtijd kan worden uitgebreid.

Er wordt een goed, gevarieerd programma gebracht met verschillende soorten muziek, waaronder zelfs klassiek. Helaas zijn de gouwe ouwe platen verdwenen door de inbeslagname. Maar gelukkig is er dankzij de steun van sommige luisteraars weer een aardige discotheek opgebouwd. Mochten er echter nog mensen zijn, die oude platen in de kast hebben liggen, dan zouden we heel blij zijn, als ze die naar ons op zouden sturen.

POPULARITEITSAKTIE.

In de zomervakantie wil R.M.C. een soort populariteitsactie houden; hiermee wil men bereiken dat de luisteraars een beetje inspraak krijgen wat de programma's aangaat.

ANDER STATION IN ZEIST.

Sinds het oprollen van R.M.C. is er nog een andere amateurzender actief in Zeist. R.M.C. is al een poos bezig contact te leggen met dit station, maar tot nu toe vergeefs. Het is Radio NIGHT FEVER, een station dat onregelmatig uit-

zendt. Hopelijk leest hij dit en reageert dan alsnog. In ieder geval hebben we geen last van deze zender, maar het zou misschien leuk zijn om samen te werken.

Voorlopig heeft Zeist dus weer een weekendradio en men hoopt zo snel mogelijk met een betere zender te gaan werken. Hierbij willen de medewerkers van R.M.C. alle mensen bedanken, die ons felicitaties en zelfs bloemen hebben gestuurd. Ons correspondentie-adres is nog altijd in Delfzijl, vanwege de veiligheid:

R.M.C.

BORKUMMERRIF 45,
9931 BP DELFZIJL.

PHILIPS PROFESSIONELE VOEDINGEN,
RACKMODEL, 800 VA. OUTPUT: + 50 V
15 A, +/- 12 V 2,5 A, +/- 2,5 A
F 300,--

PHILIPS PROFESSIONELE CASSETTE-
DRIVES X 1711, 4 MOTOREN LOOPWERK,
SERVO GESTUURD, GLAS-FERR. KOPPEN,
DIRECT DRIVE, COMPLEET MET I/O
PRINT, SERVO PRINT EN SYSTEEM
BESTURINGSPRINT. F 150,--

PHILIPS PROFESSIONELE KEYBOARDS,
GESCHIKT VOOR OMBOUW. SET VAN 2
STUKS. F 65,--

VOOR INFO MA T/M VRIJDAG VAN 18.00
TOT 20.00 UUR. TEL. 035-834884.

ZOETERMEER



Ik las vorige maand het stuk van Radio Centrum Rotterdam. Waar ik overigens veel begrip voor heb. Wij hier in Zoetermeer zitten nog steeds met hetzelfde felt, dat wil zeggen: Radio Sweet Lake City zit met dat probleem. Het gevolg is, dat het station totaal is opgeheven, wat wij in ons team allen zeer betreuren, maar we zagen zelf wel in dat het in deze tijd voor een hoop stations echt ten einde gaat komen.

Als we Radio Cuna op 95.2 MHz nu eens bekijken, blijkt wel dat dit station toch weer wat beter gaat draaien na een wat rommelige afgelopen twee maanden met steeds dezelfde banden. Daarin is plotse-ling verandering gekomen, wat het station veel aantrekkelijker heeft gemaakt.

Ook heb ik de afgelopen maand veel naar Freewave Radio uit Leiden geluisterd en wat mij opvalt, is dat het station voor 80% op Decibel lijkt, wat ik overigens wel leuk vind. Jammer, dat ze allebei op dezelfde frequentie zitten. (Red. Dat euvel is inmiddels verholpen na het verdwijnen van DB).

Dan heb ik -naar aanleiding van het stukje van Radio Eldorado- eens afgestemd op deze frequentie en ik moet zeggen, dat het een leuk radiostation is, dat naar mijn mening al hoge ogen scoort in Den Haag. Alleen vind ik de jingles wat eenvoudig en goedkoop klinken; het zou wel wat flitsender kunnen. Maar laat ik erbij zeggen, dat dit mijn persoonlijke mening is. Ondanks de jingles toch een goed discostation (wat niet mijn favoriete muziek is).

Nu we toch in Den Haag zijn, wil ik Radio Centraal eens bedanken voor de goede programma's, waarnaar ik de laatste week gedwongen

moest luisteren. Door een defect van mijn radio was dit station het best te ontvangen op mijn oude transistorradio.

HENK VAN MONTFOORT - ZOETERMEER.

Ik las de vorige stukken van Henk van Montfoort en heb nog wat toe te voegen, c.q. te rektificeren: Radio Cuna, elke dag te beluisteren op 95.2 MHz, bestaat geen 2 1/2 jaar, maar binnenkort al 4 jaar. Wel hebben ze een goed, hard geluid. Ook de programma's zijn prima. Op zaterdag de hele dag nonstop discmixen en zondag tussen 14.00 en 16.00 uur de Zoetermeerse Top 50. Jammer is, dat Cuna, evenals Radio Sweet Lake City, de laatste tijd veel mensen heeft moeten missen. Dus DJ's, werk genoeg! Cuna doet het goed met een klein team, maar wil je enkele programma's maken, o.k. Je kunt Cuna schrijven via:

POSTBUS 5052,
2701 GB ZOETERMEER.

Groelstad Radio, dat 24 uur per dag te horen is, is ook op de goede weg. Jammer is, dat het nogal veel voorkomt dat programma's vier uur of soms wel de hele dag, hetzelfde zijn (om de 4 uur dan wel). Wel kan men spreken van een goede presentatie. Allemaal veel succes de komende tijd en hou 'm d'r in!!!!

TONY BERK - ZOETERMEER.

HET LAND VAN ALTENA

De gemeente Woudrichem, die vroeger zoveel radiostations kende zoals Radio Vrij Nederland, Radio Noordzee, Vestingstad, Maasland, Vrij Brabant, Mi Amigo en Altena, heeft nu zegge en schrijve nog maar 1 radiostation over: Het Brabantse Boertje. Dit station



draait uitsluitend nederlands-talige muziek op zondagmiddag.

In de goeie ouwe tijd was er op iedere avond een ander station te horen. Vooral Radio Noordzee uit Giessen was enorm populair. Dit station draalde iedere woensdag een zeer afwisselend programma met o.a. 'Telaradio': een programma, waarin de luisteraars live over de radio platen konden aanvragen.

Helaas maakte de RCD op 2 februari 1984 een eind aan het avontuur. In mei '84 werd door de 4 gepakte stations (Noordzee, Vrij Nederland, Vestingstad en Maasland) een commercieel familiestation opgericht: Radio 84 was de naam van dit station, dat elke zondag gevarieerde muziekprogramma's uitzond. Het avontuur duurde echter maar 5 weken, want nadat de rijkspolitie enkele malen bij een medewerker op bezoek was geweest, zijn ze er maar mee gestopt.

In de rest van het Land van Heusden en Altena is het ook niet veel beter: slechts een paar stations draaien regelmatig een programma (Avanti!, Alegro, Santa Maria en vanuit de Bommerwaard Radio Midland). Het blijft wachten op een goed lokaal radiostation in de gemeente Woudrichem.

Reakties: MARCEL VAN SCHAIK, GULDENAERDE 39, 4283 HD GIESSEN.

HENGELO (Ov.)

Hallo,
Ik lees jullie blad met veel plezier (niet altijd.... gepakte stations). Toen ik laatst in Arnhem was, heb ik de radio afgezocht. Schitterende stations: Delta (90.2), Enterprise (93), Keizerstad (95.5, tot aan Borne te ontvangen op de autoradio), Totaal (97.7), Exclusief (98.1), Sterlight (100), Trolleystad (103.5), Dixicana (104) en Blaucaws (104.1).

Ik heb een penvriendin in Arnhem, die voor mij regelmatig Dixicana-programma's opneemt. Hier in het oosten hebben we praktisch niks. Goed, wel van die stations met Duitse schlagers en Nederlandse muziek, maar een goed station hebben we niet. Hoewel een paar maanden geleden op 101.8 MHz Radio Decibel uit En-

schede te ontvangen was. Echter, op 21 april gooiden ze de antenne om, zodat we het nu wel kunnen vergeten. Waar blijven 24 uren stations als Delta of iets minder (Keizerstad). Van Keizerstad ontving ik ook stickers. Mijn favoriet zit op 104: Dixicana. Tweede is voor mij Keizerstad. Hopelijk

schrijven jullie over Dixicana eens iets meer. Voorlopig doe ik het hier met opgenomen programma's van Gelderse radiostations. Veel succes met jullie blad. Groeten van,
SVEN GEERDINCK, L. DAVIDSSTRAAT 40, HENGELO Ov.

DE MIDDELBURGSE ETHER



Na het verdwijnen van de grote stations als City, Decibel en Soundmaster is er nu -naast Radio Popular- weer een prima poststation in de Zeeuwse hoofdstad: RADIO EXCLUSIEF op 96.4 MHz FM.

In de nacht van 3 op 4 mei klonken de eerste nonstop uitzendingen over het Zeeuwse land van het nieuwe Middelburgse commerciële station. Het signaal was tot in de verre omgeving prima te ontvangen met een uitstekend hi-fi geluid. Radio Exclusief zendt uit onder de 100 MHz, omdat daarboven de Belgische stations met hun grote vermogens verre ontvangst onmogelijk maken. Radio Exclusief zendt vanaf midden juni elke zaterdag uit van 11.00 tot 17.00 uur.

Het station wordt op dit moment gesponsord door 8 grote Zeeuwse bedrijven, zodat voldoende reserve-apparatuur voorhanden is om na

een inval binnen zeer korte tijd terug in de ether te zijn. Alle programma's worden live uitgezonden en niet, zoals bij vele anderen, tevoren op band opgenomen.

De techniek van Radio Exclusief is in handen van The Grandmaster. Hij verzorgt de zender, antenne en de studio. De zender levert, naar Middelburgse begrippen, een hoog vermogen. Als antenne wordt een GPA gebruikt, die op een hoogte van 25 meter is geplaatst vanaf straatniveau. Deze combinatie zorgt voor een uitstekende ontvangst in de verre omgeving van Middelburg. De live/hoofdstudio is keurig ingebouwd, ruim en voorzien van een razendsnelle snelstart op de draaitafels.

In de toekomst wil men ook live-uitzendingen verzorgen vanaf diverse festiviteiten in Middelburg.

Ook zal het programmaschema uitgebreid worden en het bereik wordt vergroot.



RADIO POPULAR: Opnieuw gestart vanuit Watervliet in België op 105.5 MHz. Radio Popular is elk weekend in de lucht met prima programma's.

RADIO MI AMIGO: In november door RCD en politie opgepakt. Alles werd inbeslaggenomen.

RADIO ALS MIDDEL: Elke maandag-, dinsdag- en woensdagavond in de lucht op 101.5 MHz van 21.00 tot 24.00 uur.

RADIO ADVENTURE: Nu zeer onregelmatig in de lucht op 103.75 MHz.

NEW 101: Een nieuw station, dat uitzendt op 101 MHz. Bijna elke zondagmiddag in de lucht.

RADIO DECIBEL: Op 21 april in Vlissingen uit de lucht gehaald na 15 weken elke zondag te hebben uitgezonden.

RADIO SCHELDDEMOND: Een nieuw station op de 103.5 MHz. Men zendt elke zondagmiddag uit.

Voor reacties kunt u schrijven naar: FREEWAVE, p/a STATENLAAN 127, 4336 CG MIDDELBURG.



DEN BOSCH 800 JAAR!



Allereerst wil ik even de nadruk leggen op het feit, dat RADIO BENELUX het beste station was, dat Den Bosch ooit gekend heeft, maar het is zeker niet het beste station geweest in Brabant, c.q. Nederland. Op de foto zie je de Beneluxstudio, zoals deze er uit zag in november 1981.

Zoals je vorige keer kon lezen, zond RADIO ATLETICO al 4 Jaar (ik had me even verteld) uit, zonder ooit gepakt te zijn. Helaas is daarin ook verandering gekomen: eind maart was het ook voor hen raak. De schade is groot, maar ze gaan door. Net als vele stations hielden ze zich gedeisd tot eind mei, in verband met het pausbezoek. In de lokale kranten zorgde de inbeslagname nog voor de nodige verwarring, getuige bijgaande berichten.

Piratenzender Radio Atlantis uit de lucht

DEN BOSCH - De Bossche piratenzender Radio Atlantis is gisteravond om half zeven uit de lucht gehaald door de politie en de Radio Controle Dienst (RCD). Dit heeft een woordvoerder van de Bossche gemeentepolitie gisteravond medegedeeld.

De piraat werd tijdens het uitzenden betrapt. Radio Atlantis heeft vier jaar bestaan. De studio stond in de Moorstraat in Den Bosch-Oost. De politie heeft de zender en audio-apparatuur in beslag genomen.

KENNELIJK ziet de Bossche politie door het woud van zendmasten de juiste piraat niet meer. Gisteren belde een medewerker van Radio Atletico ons, met de mededeling dat zijn zender uit de lucht gehaald was. Nee, zei de Bossche politie, wij hebben Atlantis uit de lucht gehaald. Dus meldden wij gisteren conform de informatie van de politie dat Radio Atlantis uit de lucht was gehaald. Zodat vandaag weer iemand van Radio Atletico belde dat zij toch echt uit de lucht gehaald zijn. Bij de politie reageerden ze verbaasd, want in het dagrapport stond toch echt Atlantis. Zou de politie per ongeluk de verkeerde illegale zender uit de lucht gehaald hebben?

RADIO ATLANTIS is een station, dat nog wel probeerde uit te zenden, maar dat dan ook zo om de tien dagen bezoek kreeg van politie en PTT. Hier zullen niet veel mensen om treuren, want dit is een groetjeverzoekje piraat.

Als je in Den Bosch dan toch een beetje radio wilt luisteren, moet je in de wijk Kruiskamp wonen, daar zit RADIO WEST op 90.2 Mhz. Jammer, dat ze alleen in West te ontvangen zijn. De presentatie bij dit station steekt met kop en schouders boven die van andere stations uit; er schort nog wel het een en ander aan, maar daar kan altijd wel verbetering in aangebracht worden. Ik heb geen reclames gehoord, wel jingles. Deze jingles zijn niet zo best; ze komen van een bekende LP, die je overal hoort. De muziekkus verschilt van uur tot uur, maar is toch om aan te horen. Men kampt ook nog met 'kinderziektes', aan-

gezien de uitzendingen regelmatig afgebroken moeten worden. Tenslotte kan ik nog over dit station melden, dat ze sinds januari 1985 bezig zijn.

RADIO PALERMO zond in mei niet uit, ook al vanwege de paus, maar eveneens door ruzie binnen de gelederen. De ene helft van het team gaat door onder de bekende naam met de bekende programma's en de andere helft van de medewerkers begint met een nieuw station. Dit waarschijnlijk onder de naam KOMPAS. Ik wacht af. Nog een leuk detail: beide partijen hebben mij gevraagd een programma te maken, dus voor mij is er weer keus genoeg.

ABONNENTIES:

Iets anders nu: zoals je weet kun je in het FRM een advertentie plaatsen in de rubriek "Abonnementen". Dat heb ik de afgelopen twee keren ook gedaan, en je krijgt een hoop reacties. Ik bood mij aan als DJ. Nou, ik heb het geweten: veel telefoon, veel bandjes versturen, de programma's worden goed bevonden en dan begint de ellende: je vraagt een kleine vergoeding, maar daar wil niemand over weten en de proefbandjes terugsturen, ho maar! Er zijn natuurlijk wel uitzonderingen. Er zijn hierdoor bij twee stations 'collega's' aan de slag genomen, o.a. bij RADIO BENELUX in Groningen. Na twee weken programma's gemaakt te hebben, kwamen hier ook geen banden en vergoeding retour, hoewel men beweerde dat dit wel gedaan was. Er zou bij de PTT navraag gedaan worden, maar totnu toe hebben we ook nog geen brief van de PTT ontvangen, dus deze samenwerking was van korte duur.

En dan tot slot nog een waarschuwing voor een station uit Roesselare: RADIO BINGO. Dit station vroeg mij vorig jaar om 'syndicaat' programma's te maken, dit om de portokosten tussen 4 stations te kunnen delen. Maar wat ontdekte ik: ik zocht voor een station Nederlandse DJ's, eventueel tegen betaling. Nou, in Breda hadden ze wel iemand: Rob de Vaan. Deze DJ vroeg fl. 10,- per uur. Ik dacht dat het toeval was, zo'n DJ met dezelfde naam en ik liet me een proefbandje toesturen. Kreeg ik prompt een oud programma van me-

zelf van twee maanden geleden. Ik heb Bingo dit voorval per brief medegedeeld, maar nooit meer iets van die jongens gehoord. Wel naderhand van een ander station, dat mij vertelde dat hij 85 frank (ca. fl. 5,-) per uur moest betalen voor een programma van mij. Op deze manier verlies je toch je vertrouwen in de vrije radio.

Dankzij een grote fan van mij zit Roeselare toch niet zonder mijn programma's: ik ben nu te beluisteren via twee stations in die omgeving, namelijk RADIO FSM/STAR-LICHT in Ingelmunster op 107.5 MHz, elke werkdag van 10 tot 11 en elke werkdag van 22 tot 23 uur en RADIO ROLARIUS in Roeselare, elke dinsdag en donderdag tussen 17 en 18 uur en elke vrijdag tussen 16 en 17 uur. De mensen in de regio

Ingelmunster/Roeselare moeten maar eens naar FSM/STARLIGHT luisteren, want dit station heeft een heel leuk jinglepakket sinds april.

Zo, dit was het weer. Voor reacties kun je eventueel ook bellen naar 073-418566 of schrijven naar onderstaand adres. De groetjes en graag tot een volgende keer,

ROB DE VAAN, POSTBUS 5064, 5201 GR DEN BOSCH.

DX-rapporten

Dat.	Tijd	Station	Lokatie	Freq.	SINPO	%	km
09.05	01.32U	SPECIAL LIGHT	UTRECHT	100.60	22434	22	34
	01.53U	GIDDY UP GO	ARNHEM	104.20	32323	18	77
	02.00U	MUSTANG	ONG. ZWOLLE	102.10	34434	26	
	02.16u	CENTRAAL	PURMEREND	106.10	34434	32	75
10.05	00.18U	P.H.Z.	ZOETERMEER	102.90	45445	38	33
	00.30U	FLYING DUTCHMAN	VEZEP	104.20	33243	22	101
	01.03U	ZWARTE ADELAAR	HOOGVEEDEN	105.10	43334	28	46
	01.04U	ZERCON	EMMEN	105.20	34343	22	174
	01.05U	SUNSHINE	VROOMSHOOP	104.40	33333	32	133
	01.22U	ANDORRA	HAAKSBERGEN	104.90	34434	24	130
	01.24U	JOHNNY RINGO	ZUTPHEN	103.90	34344	45	93
	02.10U	BLACK ARROW	TEN BOER	104.40	45554	45	200
15.03	00.07U	FLYING DOG	PUTTEN	100.50	44454	26	70
15.03	01.17U	DR. SLIJTER	NIJKERK	102.10	25233	18	60
	01.18U	TIMUS TUSSENGAS	LUNTEREN	102.10	44544	26	58
16.03	01.30U	SONY	GILZE RIJEN	101.40	12221	10	38
	02.05U	CALIMERO	ZWARTEBROEK	103.00	35553	41	60
	02.15U	MONTEVIDEO	ZEIST	102.00	35553	25	38
17.03	02.50U	ALBATROS	TERSCHUUR	103.60	34554	41	60
24.03	23.05U	AMAZONE	DELFT	101.50	23223	25	40
26.03	16.49U	R.A. * C.B.S.	AMSTERDAM	100.20	35553	45	85
30.03	14.13U	FOX	SCHALWIJK	105.30	45554	50	30
31.03	01.05U	AMSTEL	UDDER	104.40	23332	25	78
03.04	00.12U	BRUTUS	AMSTELVEEN	102.00	45554	50	53
04.04	00.04U	RADIO MANNEKE	TILBURG	104.20	33333	30	35
08.04	00.30U	CALIMERO	ZWARTE BROEK	103.10	55555	58	61
	00.35U	ROOS	HILVERSUM	102.80	22232	14	48
09.04	23.34U	D.B.X.	HELLEVOETSLOUIS	104.30	32343	32	50
	00.05U	FUNKY TOWN	AMSTERDAM	101.70	45554	50	62
20.04	01.46U	MOBY DICK	HILSHORST	102.60	34333	32	80
25.04	00.50U	OCTOPUS	GORSEL	104.40	34343	30	100
	01.37U	BELGO	DOETINCHEM	102.40	45434	48	98
	00.20U	AMIGO	AMSTERDAM	101.90	11111	2	62
27.04	02.05U	VEROOB	BILTHOVEN	105.00	13332	10	39
30.04	00.30U	PULSAR	HEILOO	103.80	44444	36	85
	00.40U	T.L.S.	AMSTERDAM	106.30	44444	36	62
	01.50U	COMBI 3	AMERSFOORT	104.80	23333	22	51
	02.05U	RITMEESTER	ZEVENHUIZEN	104.60	11111	4	174
11.05	00.55U	SCHORPIJEN	HEESCH	106.20	23233	14	48
15.05	01.30U	DISPLAY	HEILOO	104.20	34343	32	85
	01.36U	IMPALA	ALKMAAR	103.80	34344	36	90
17.05	01.30U	TSARINA	HARXEMA	101.80	21212	8	174
	01.32U	W. SCHOTEL	SUAMEER	101.80	21212	8	166
18.05	01.23U	ANJO	HOORN	104.30	33443	30	95
30.05	00.12U	MONTE CARLO	??	102.10	35454	32	
31.05	00.09U	PALOMA	ZWAAGWESTEINDE	105.30	34454	32	174
	00.17U	NACHTVOGEL	IRNSUM	103.10	23233	26	170
	00.26U	CONCORDIA	VRIEZEEVEN	101.50	33443	30	135
	00.28U	S.O.S.	OOSTHUIZEN	101.50	45554	38	75
	01.00U	TELSTAR	BAARN	104.30	34323	24	50
	01.10U	BLAUME ZEESTER	BELLINGHOLDE	104.70	34334	32	203
	01.13U	ROBOT	ZELHEM	104.30	21222	14	107
	01.39U	ZUIDWESTER	Z.W. DRENTHE	104.90	55555	48	
	02.03U	E.R.H.	HOORN	104.50	44444	32	96
	02.10U	FENIX	HARXEMA	106.10	44444	32	180
	02.14U	ONE REES	SNEEK	102.70	44343	28	145
	02.35U	BLONDE PIRAAT	ONG. HOOGVEEDEN	105.00	44544	44	
	02.36U	KLEINE ROCKY	DOETINCHEM	102.40	34333	26	103
	02.37U	ZEPELIN	HUIZEN	102.10	32343	28	57
	02.40U	VALENCIA	HOORN	105.00	33434	28	95
01.06	00.50U	PARADISO	HARKAMP	103.80	33343	24	70
	00.55U	RAINBOW	RENSWOUDE	102.20	32332	20	53
	01.06U	A.R.	PURMEREND	104.00	43344	32	80
	01.12U	R.M.X.	ZAANDAM	105.40	21212	10	70

Ontvanger: Philips Gv. 0,75uV bij 70dB S/R
Antenne: 9-elemente ingekorte yagi op 10 meter hoogte.
Groetjes van de 060-stations KOEWEIT en DELTA-ROMEO
Frequenties: 105,9 MHz. en 105,3 MHz.
Lokatie: Hardinxveld-Giesseendam

25.02	18.15U	IMPALA	ALKMAAR	103.10	45444		
23.05	00.50U	TELSTAR	BAARN	101.00	33443		
28.05	00.58U	N.B.D.	LOOSDUINEN	104.80	35433		
	00.58U	CALIMERO	ZWARTEBROEK	103.10	45434		
29.05	01.10U	VALENCIA	HOORN	104.80	25433		
	01.30U	MIKE NOVEMBER	HOORN	104.50	35443		
	01.35U	T.R.L.	VLAARDINGEN	104.20	45444		
	01.40U	A.R.Z.	ROOSENDAAL	104.40	45434		
	02.15U	TROPICAL	TIEL	101.90	35443		
	02.16U	CETRON	SCHIEDAM	104.60	35333		
31.05	00.28U	A.R.Z.	ROOSENDAAL	104.40	45454		
	00.40U	ALEGRO	ZWARTEBROEK	104.10	45444		
	00.50U	SCHOKBETON	MONNICKENDAM	104.80	35453		
	00.55U	JOHNNY RINGO	ZUTPHEN	104.80	35443		
	01.30U	DUPLEX	ALMELO	104.20	34443		
	01.30U	TWEETY	RIDDERKERK	104.30	24433		
	01.50U	ROBOT	ZELHEM	104.10	45544		
	01.55U	KOEWIT	HARDINXVELD	106.00	33543		
	02.10U	MUSTANG	ZWARTSLUIS	102.10	44554		
01.06	03.25U	COMBINATIE 3	AMERSFOORT	104.80	45444		
	03.30U	HERCULES 104	VUGHT	104.40	34433		
	03.40U	CALIMERO	ZWARTEBROEK	103.10	33433		
	03.45U	DE ZWERYER	ROOSENDAAL	105.80	45444		
02.06	02.35U	DELTA ZULU	ZAANDAM	105.50	45554		
	02.45U	TWEETY	RIDDERKERK	104.30	34454		
	02.50U	O.T.S.	HEERHUGOWAARD	104.70	45444		
04.06	00.10U	CALYPSO	DE RIJP	104.40	35433		
	00.20U	SCHOKBETON	MONNICKENDAM	104.80	45444		
	00.35U	IMPALA	ALKMAAR	103.10	35443		
	00.40U	A.R.	PURMEREND	103.80	35343		
	01.17U	DECIBEL	STEENWIJK	103.30	35553		
	01.20U	ROMEO SIERRA	HEILLO	104.50	34443		
	01.30U	COMBINATIE 2-3	AMERSFOORT	104.80	24332		
04.06	01.35U	EDELWEISS	COEVORDEN	104.20	45554		
	01.45U	ARENA	DELFT	101.20	35453		

Ontvangers: SCHNEIDER TEAM 25
Antenne: 8-elemente FUBA +AVT op ca. 10 meter hoogte.
Luisteramateur ATLANTIS, Aylvalan 8, 9243 KG Bakkeveen.

31.05	00.31U	DIGITAAL	BAARN	105.70	45445	1	110
	00.41U	D.Z.	ZAANDAM	105.60	44445	5	143
	00.50U	FOCUS	HEILOO	103.00	55445	35	155
	00.59U	PALOMA	ZWAAGWESTEINDE	105.50	33445	10	128
	00.57U	IMPALA	ALKMAAR	103.20	54555	35	155
	01.07U	ZWARTE KAT	AMELAND	105.05	45435	15	153
	01.13U	BLAUME ZEESTER	N.O. DRONINGEN	104.90	34333	5	125
	01.20U	TELSTAR	BAARN	100.90	33454	10	110
	01.25U	FOEREBOER	URETERP	101.90	55555	90	107
	01.29U	FENIX	HARXEMA	106.30	45545	15	117
	01.44U	CENTRAAL	DEN HAAG	094.60	33453	10	182
	01.46U	GROEISTAD	ZOETERMEER	098.30	54444	30	165
	01.57U	OCTAAF	AMSTERDAM	092.90	43444	30	139
	01.59U	CONTINUE	ERDA	103.70	44555	50	164
	02.09U	MAEVA	BRUSSEL	105.90	54555	50	235
	02.04U	N-LINEBURG	??	104.40	53444	40	115?
	02.06U	T.L.S.	AMSTERDAM	106.70	34444	25	139
01.06	01.15U	EL BIMBO	HEERLEN	101.00	35344	10	170
	01.23U	CONDOR	HOLLUM	102.00	35445	35	156
	01.39U	FREEBIRD	VENLO	105.20	35434	15	138
	01.43U	HERCULES	VUGHT	104.80	45544	30	128
02.06	00.23U	BAROMETER	ANDIJK	104.55	54545	55	128
	00.24U	TURNING	OOSTHUIZEN	106.60	34434	1	135
	00.41U	KOEWIT	HARDINXVELD	106.20	33333	1	152
	00.56U	ERTEK	AMERSFOORT	103.30	53444	30	105
	00.59U	PACIFIC	ENRUIZEN	106.00	34444	1	122

Ontvanger: SONY JCX 2900 KR
Antenne: 9-elementeskruis op 15 meter hoogte.
Ton v.d. Berg, Postbus 11007, 7502 LA Enschede

04.05	10.00	HAWAII	EMMERCOMPASCIUM	1189K	35555
10.05		WATERMAN	EMMEN	1182K	45555
10.11		RHEINLAND	B.R.D.	1189K	35555
10.50		NDROMENDE	??	1189K	45555
05.05	11.56	ALPEN KRUISER	ELIM	1558K	35434
12.30		MALLE PIETJE	EMMERCOMPASCIUM	1196K	45555
10.05	17.40	POSTDUIF	VELUWE	1623K	25445
12.05	12.25	DERBY	ELIM	1626K	35555
12.34		ZWARTE ZIJELENER	??	1623K	24333
12.35		BERKENRODE	ZWARTEMEER	1626K	55555
12.38		VRIJE VOGEL	N.O. GRONINGEN	1618K	24444
13.00		LANGE KANNIBAAL	SCHEIDMA	1515K	24444
13.24		ALPENKRUISER	ELIM	1553K	35555
17.05	08.45	KLEINE WILDE	MIDDEEN DRENTHE	1617K	24344
16.30		BLACK SHADOW	N.O.P.	1614K	34444
19.05	09.50	PELLIKAAN	LOCHM	1626K	24344
11.35		ALPEN KRUISER	ELIM	1563K	35555
12.44		DRENTINA	HOOGVEEEN	1560K	25555

Ontvanger: Satellit 1400
Antenne: Telescope
M.Hindriks, De Hulzen 46, 7894 BL Zwartemeer

13.05	01.30	EL BIMBO	HEERLEN	101.20	34344	40	117
01.50		WESTERB. HEWIE	COEVEDEN	101.30	33444	40	75
01.55		CONCORDIA	VRIJEZEVEN	101.00	23343	30	48
22.20		BLOMIE	WESTERHAAR	104.15	34334	40	30
14.05	19.15	VERONICA	DOOR	103.10	34444	50	32
17.05	01.00	B-17	HILVERSUM	101.80	23334	30	74
18.05	02.15	FLAMINGO	HARREMA	101.75	33333	45	118
02.25		C.B.S.	AMSTERDAM	100.00	34444	55	98
02.30		EDELWEISS	LUNTEREN	101.80	33334	40	38
02.35		??	OUDEBOSCH	106.40	33334	40	128
02.50		ROED	BELGIE	105.00	12222	5	
03.00		ELECTRON	OLDENZAAL	101.10	45555	70	53
03.05		TRONIC	OOSTERHOUT	107.20	22233	15	109
03.10		R.P.S.	BREDA	107.00	12222	5	47
03.15		STARDUST	EINDHOVEN	105.40	22233	20	94
03.20		TROPICAL	TIEL	101.30	33444	50	70
23.05	00.25	ZUIDWESTER	Z.W. DRENTHE	104.90	23333	25	
00.30		VRIJHEID	HOOGVEEEN	101.20	34444	55	69
24.05	00.10	CENTURION	CULEMBORG	101.80	23333	20	71
00.25		JUPITER	UOEN	101.80	34334	35	67

Ontvanger: SANSUI T80. Gev. 0,9 uV bij 26 dB S/R.
Antenne: 6-elemente 8 5 meter hoog.
Luistermaatje, Postbus 592, 7200 AN Zutphen

05.04	01.10	GOLFBREKER	GLAMERBRUG	180M	23432
01.20		TALISMAN	??	180M	13422
06.04	00.15	SAPPORO	HOOG VELLUWE	180M	23332
07.04	00.45	SPANNINGZOEKER	HOOGVEEEN	180M	42432
02.00		SAPPORO	HOOG VELLUWE	180M	24432
03.15		DELTA	RURLD	180M	35433
09.04	08.40	PARADIJSVOGEL	APPINGENDAM	180M	34432
10.04	18.30	KRISTAL	NIJVERDAL	180M	35432
18.50		ATLETICO	N-HOLLAND	180M	25432
12.04	07.40	SPANNINGZOEKER	HOOGVEEEN	180M	45434
17.04	09.15	OLIFMAN	WEZEP	180M	33443
19.04	07.00	SPANNINGZOEKER	HOOGVEEEN	180M	33534
19.10		JOHNNY WALKER	WEERSELD	180M	34544
20.04	08.25	DRUKSTROOMJAGER	DENEKAMP	180M	35443
06.35		HENRY VELDWIJK	??	180M	35443
08.50		ARMADA	LEMELERVELD	180M	35434
21.04	01.20	ARMADA	LEMELERVELD	180M	23422
23.04	06.10	PIEREMENT	??	180M	24433
24.04	20.10	SAPPORO	HOOG VELLUWE	180M	25432
04.05	01.10	KRISTAL	NIJVERDAL	180M	25432
05.05	01.25	GROENE SPECHT	BEKERBERGEN	180M	25332
02.00		COWBOY JIMMY	ZUIDBROEK	180M	25332
18.05	02.00	SPANNINGZOEKER	HOOGVEEEN	180M	44344
02.15		NOORDZEE	VROONSHOOP??	180M	34333
02.30		NACHTRIJDER	EMMERCOMPASCIUM	180M	24332
02.59		ATLETICO	N-HOLLAND	180M	34333
05.00		COWBOY JIMMY	ZUIDBROEK	180M	23332
19.05	01.05	GROENE SPECHT	BEKERBERGEN	180M	22332
02.05		DRUKSTROOMJAGER	WEERSELD	250M	34433
02.20		DRUKSTROOMJAGER	WEERSELD	180M	33433
03.00		TORENJAGER	GAANDEREN	200M	34433
03.30		COWBOY JIMMY	ZUIDBROEK	180M	23332

Peter Scheu, Walter Kohn Strasse 11,
DDR - 1300 Eberswalde - Finou 1.

14.05	00.41	NOORDZEE	STADSKANAAL	101.15	12222	18	162
01.44		FANTIC	LOOSDUINEN	101.90	21122	22	74
16.05	00.22	ROOS	HILVERSUM	102.70	34444	42	54
00.26		ROKU	HILVERSUM	100.20	35555	58	54
00.44		B-17	HILVERSUM	102.00	45555	60	54
01.00		MIL 35	HILVERSUM	102.00	13333	18	54
01.30		PLUTO	MIJORECHT	103.15	22222	24	48
01.53		CETRON	SCHIEDAM	104.90	12222	12	82
01.58		ROTKA	ZEVENUUZEN	105.10	12222	16	68
02.12		D.R.	HARDINNSVELD	105.10	12222	18	90
02.33		BLOKGOLF	BOSKOOP	101.50	12222	18	62
02.34		MI-AMIGO	WAGENINGEN	100.90	23333	32	96

02.45		KAYAK	LAREN	104.30	12222	16	54
02.47		??	LAREN	105.30	12222	14	54
17.05	00.00	B.P.	GRONINGEN	104.10	23344	28	136
00.09		ETHERPILOOT	GRONINGEN	103.50	11111	10	136
00.10		NEPTUNUS	SLOTEN	104.20	22222	24	68
00.34		HAVANNA	SNEEK	101.20	34444	44	76
00.51		VUURTORENMACHTER	HARLINDEN	102.90	12222	14	76
00.53		SARINA	HARREMA	101.90	34444	42	112
01.10		URKERVISSE	HARSSUM	103.90	45555	62	92
01.28		IJSVOGEL	DOKKUM	104.15	12222	16	114
01.41		CONDOR	N-FRIESLAND	103.15	11111	8	
02.08		UKW 75	LEELWARDEN	104.70	12222	12	94
02.27		ORCA	KAMPEN	105.40	12222	18	80
02.40		V.L. SCHOTEL	FRIESLAND	101.90	12222	18	
03.04		FENIX	HARREMA	105.90	22222	22	112
18.05	00.22	EDELWEISS	LUNTEREN	101.20	35555	56	86
01.02		J.C.C.	OOSTERZEE	102.50	11111	8	72
01.15		INTERVAL	DONKERBROEK	104.00	44455	60	108
01.36		VITASSE	HOOGVEEEN	104.20	12222	12	116
01.57		FLAMINGO	HARREMA	101.90	23333	32	112
02.10		STARLIGHTER	SPRUNDEL	103.60	12222	12	126
02.16		R.V.S.	SITTARD	104.30	22222	21	202
02.30		LADY BLACK MOLLY	PUTTEN	104.05	23333	30	70
02.46		STAF	HEEREEVEN	104.05	12222	14	87
02.55		ELECTRON	OLDENZAAL	101.20	12222	18	152
03.11		GROTE GRIEZEL	KAMPEN	101.90	12222	18	80
03.12		VRIJ TWENTHE	OLDENZAAL	103.30	22222	22	152
20.05	00.26	FOX	SCHALWIJK	105.80	23232	22	78
21.05	00.37	MONTE VIDEO	ZEIST	101.90	12222	14	70
01.38		PIONEER	ROTTERDAM	100.05	23442	28	80
29.05	00.32	TWEETY	RIDDERWERK	104.30	23333	22	85
00.54		X	ROTTERDAM	106.10	22222	20	80
00.55		RADIO ACTIVITY	DORDRECHT	107.00	23333	22	94
01.25		MI-AMIGO	EDE	100.90	33324	56	96
01.30		DELTA	OOST-NEDERLAND	102.10	12222	14	
01.39		TROPICAL	TIEL	101.40	34344	42	100
30.05	00.22	FLYING DUTCHMAN	WEZEP	104.25	12222	14	86
00.30		CAROLINE	BALKBURG	101.20	12222	14	112
23.49		VRIJE PIRAAT	GRONINGEN	102.50	22222	20	136
31.05	00.00	MIDNIGHT	HOOGVEEEN	104.70	23333	22	116
00.07		ENELCO	ZUIDVOLDE	101.15	23333	20	114
00.09		PALOMA	ZWAAGWESTEINDE	105.20	35555	58	110
00.10		CONCORDIA	VRIJEZEVEN	101.15	33344	48	129
00.36		A.C.SOUND	EMMEN	101.15	34443	44	146
00.41		ANDORRA	HAAKSBERGEN	101.15	22332	20	144
00.57		WITTE MAZDA	WINTERSWIJK	104.05	34444	40	156
01.48		FONTAINE	VROONSHOOP	102.10	45555	62	125
02.18		BELGO	DOETINGHEM	102.15	22322	20	130
02.20		OCTOPUS	GORSEL	104.30	22322	20	
02.26		GOLDFINGER	ZUTPHEN	102.10	35544	44	114
02.28		BLOMDE PIRAAT	HOOGVEEEN	105.10	34434	40	116
02.36		ECHO	DIEREN	105.10	22322	20	112
02.47		RAKOK	MIERLO	105.60	22222	20	148
02.54		R.P.S.	BREDA	106.95	22322	20	124
03.31		TRONIC	OOSTERHOUT	106.40	23433	28	116
03.55		A.R.Z.	ROOSENDAL	104.50	35555	56	126
01.06	00.22	ATLAS	SNEEK	100.10	34434	45	76
00.33		ZWARTE KAT	AMELAND	104.90	33434	45	116
01.49		CAROLINE	EDE	104.40	12222	16	96
02.06	03.05	JOHNNY RINGO?	DOKKUM	101.90	25433	28	114
03.14		RODE PIMPERNEL	GRONINGEN	103.30	25433	28	136
03.20		SANTIAGO	LEELWARDEN	104.10	22222	24	94
03.29		??	LAUNERSDOOG	105.30	12222	18	130
23.19		F.D.	WEZEP	104.25	35554	58	86
23.41		ELDORADO	ENSCHDE	101.00	45555	60	152
03.06	00.00	KDEWIT	HARDINNSVELD	106.00	11111	14	90
00.22		ECHO	ENSCHDE	102.90	24444	26	152
00.52		CENTRAAL RADIO	ENSCHDE	106.50	23333	24	152
00.55		BARBAROSSA	HENGELD	104.15	34545	42	144
01.04		RINGO	HENGELD	104.10	11111	8	144
01.05		EDELWEISS	COEVEDEN	104.40	12332	18	134
01.07		P.M.C.	ENSCHDE	104.60	22333	28	152
01.10		ROBOT	ZELHEM	104.15	35555	58	130
02.19		BARETTA	WINTERSWIJK	104.15	24444	38	156
03.21		A.B.	ZUTPHEN	105.75	23344	34	114
03.24		JOHNNY RINGO	ZUTPHEN	105.05	35555	54	114
03.43		BELGO	DOETINGHEM	102.15	13244	19	130
03.45		CITY	EINDHOVEN	105.30	13333	14	144
04.32		R.L.D.	AFELDOORN	101.20	13343	20	96
05.05		SCHORPIOEN	HEESCH	106.05	23444	28	118
05.06		DAKOTA	GEMERT	105.40	33444	33	136
23.40		RIFVOGEL	ST. JANSKLOOSTER	101.05	45555	60	86
23.48		PHILADELPHIA	HOOGVEEEN	100.95	22222	22	116
04.06	00.14	HOOGV. LEGER	DRACHTEN	102.90	33444	48	104
00.15		VRIJ DRENTHE	HOOGVEEEN	103.05	34444	40	116
00.16		NOORDZEE	STADSKANAAL	101.15	45555	61	162
00.28		BLOMDE PIRAAT	HOOGVEEEN	105.05	45555	60	116
00.33		FENIX	HARREMA	105.30	34444	42	112
00.45		PALOMA	ZWAAGWESTEINDE	105.20	34444	48	112
00.56		HOLLANDIA	HALLERWIJK	104.40	35555	56	116
01.05		VRIJE PIRAAT	GROOTEGAST	104.30	23333	24	121
01.06		MUSTANG	ZWARTSLUIS	102.90	34555	50	94
01.17		PIONEER	ROTTERDAM	101.90	45555	60	80
01.29</							

21.04	13.08U	MINERVA	SCHOTEN	100.70	55455	90	35
	13.26U	VENUS	KONTICH	105.30	32242	40	25
28.04	15.00U	ANTIROOM	ANTWERPEN	100.40	43343	60	33
07.05	18.45U	PALERMO	DIEST	104.90	44444	80	25
08.05	15.34U	EXPRESS	ANTWERPEN	104.70	44444	80	32
09.05	17.06U	MI AMIGO	??	104.40	32242	30	?
12.05	18.04U	2440	GEEL	102.00	33243	50	28
	22.01U	UILENSPIEGEL	HERENT	103.00	41141	20	13
	22.21U	HORST	LUBBECK	101.90	31152	25	15
19.05	12.27U	FLASH	HUVE	107.40	34444	65	23
	12.31U	GERONA	WUJSTWEZEL	107.70	13241	10	45
	13.39U	ENTERPRISE	DEURNE	107.10	44444	80	31
	14.58U	BEERZEL	BEERZEL	108.00	35353	65	8
22.05	13.24U	MICRON	SCHRIEK	108.00	45555	90	6
	21.12U	VICTORY	DEURNE	106.30	32242	30	31
	21.21U	COMMUNIQUE	BRUSSEL	106.80	25353	45	35
	21.25U	104	ROTSELAAR	105.70	51553	50	6
23.05	18.02U	MICRON	?	106.20	21441	15	?
03.05	20.10U	DRUKSTROOMJAGER	DENEKAMP	180M	35433	65	210
	20.16U	TORENVALK	GAANDEREN	180M	22232	15	155
06.05	00.41U	TEXTA COMBOY	NIEUMLEUSEN	180M	34444	60	195
28.05	21.55U	NACHTUUL	LOCHEN	180M	33423	55	175
30.05	21.45U	NOUITGEDACHT	NIEUMLEUSEN	180M	33433	65	195

Ontvanger: I.T.T. VIOLA DE LUXE

Antennes: F.M. 7/8 op 10 meter hoogte.

M.G. Ferrilettenne.

Reakties altijd welkom. Steeds 100% retour.

Lulsteramateur 'ZEBRA'

Hugo de Becker, Werchterbaan 42, 3120 Tremelo, België

23.04	MUL-55	HILVERSUM	102.10	23343	25	44
	MERCULES	HILVERSUM	102.70	12222	10	44
	ROU	HILVERSUM	101.10	44444	65	44
	TINUS TUSSENGAS	LUNTEREN	101.80	23222	40	64
	COMBI 3	AMERSFOORT	105.10	33433	60	54
	POLYDOR/ANDORRA	HAANSBERGEN	103.20	21232	30	142
25.04	BLACK ARROW	TEN BOER	104.60	11222	20	190
	BELGO	DOETINCHEM	102.10	34433	58	115
	JOHNNY RINGO	ZUTPHEN	105.00	32212	45	107
23.04	ALPENJAGER	MI-AMSTERDAM	101.20	23333	35	168
28.04	GOLDSTAR	ZANDVOORT	101.20	44555	65	35
06.05	CAROLINE	EDE	105.10	24433	25	70
07.05	FLYING DOG	PUTTEN	100.30	22343	35	70
09.05	C.B.S.	AMSTERDAM	100.20	44555	65	38
	AMIGO	AMSTERDAM	101.10	34443	45	38
	ORIENT	HOORN	101.10	13333	15	70
	HIGH GAIN	HOORN	101.40	23223	25	70
	A.R.C.	EDMOND AD HOEF	105.10	34444	55	61
	TROPICAL	HEILOO	105.20	13333	15	58
12.05	CALIMERO	ZWARTBROEK	103.00	33343	50	60
13.05	MONTESSA	ST-WILLEBRORD	104.90	43444	63	58
	A.R.Z.	ROOSENDAAL	104.60	45555	65	61
16.05	INTEL	HEEMSTEDE	100.20	34444	96	32
	MONTANA	HARLEM	100.30	22122	25	35
	IMPALA	ALKMAAR	103.10	33444	42	60
	STARLIGHT	HEILOO	103.40	22232	32	98
	O.T.S.	H. HUGOWAARD	105.20	13232	5	69
	BRUTUS	AMSTELVEEN	101.30	21232	30	31
17.05	DYNAMITE	HOEVELAKEN	104.60	34444	55	57
	B-17	HILVERSUM	101.80	34444	48	44
	METEOR	HILVERSUM	101.70	22233	38	44
	ZEPELIN	HUIZEN	101.70	23333	37	51
	NACHTUUL	AMERSFOORT	102.00	13222	15	54
	EL SOMBRERO	UTRECHT	102.70	22433	39	33

Alle ontvangsten tussen 0.00 en 03.00 uur.

Ontvanger: MARC 72 F11 wereldontvanger

Antenne: 8-elemente FLBA op ca 4 meter NAP

Rotor: TAGRA RT50 (alleen overdag te gebruiken).

Zender: BF194-BFY80-2N2219A-2N2219A-2N3553-ELY87A,

4X FRM FILTER-ELY94,

BLOKGOLF, BOSKOOP

08.05	00.20U	DOLBY	ZEIST	103.70	22111	20	65
	00.25U	BELGO	DOETINCHEM	102.10	22225	40	125
	00.25U	FLYING DOG	PUTTEN	100.25	55455	100	87
	01.00U	HAWAII	NUNSPEET	102.30	32333	60	115
	01.05U	HIGHGAIN	HOORN	101.60	23232	45	92
	02.45U	ORIENT	HOORN	102.80	22322	25	92
09.05	02.00U	A.R.Z.	ROOSENDAAL	104.60	34322	40	42
12.05	00.30U	ROU	HILVERSUM	100.20	22322	50	60
	01.20U	BELGO	DOETINCHEM	102.10	33112	35	125
13.05	01.20U	C.B.S.	AMSTERDAM	100.10	55555	100	60
	01.30U	AMIGO	AMSTERDAM	101.80	23322	40	60
	01.35U	ORIENT	HOORN	101.90	11111	5	92
	02.00U	PERFECT	AMSTERDAM	101.70	12121	7	60
14.05	01.00U	FLYING DOG	PUTTEN	100.15	22412	40	87
15.05	00.20U	FLYING DOG	PUTTEN	100.15	32122	40	87
	01.00U	BOOGSCHUTTER	NIJKEWEEVEN	101.75	33212	40	78
	01.20U	DRAAIENDESLIJPER	NIJKEK	101.90	11232	40	78
	01.35U	CALIMERO	ZWARTBROEK	103.00	33233	65	?
	02.00U	B 17	HILVERSUM	101.80	22222	45	60
16.05	01.00U	URKER VISSER	MARSSUM	103.75	22212	20	170
	01.05U	B.P.	GRONINGEN	104.00	23222	20	200

01.25U	STAR	AMSTERDAM	102.25	11121	5	60	
01.40U	FORTEIN	VROONSHOOP	102.30	22222	50	155	
01.45U	NACHTUUL	AMERSFOORT	102.15	12122	30	70	
02.20U	V. LEGENDESCHOTEL	DRACHTEN	101.80	11111	5	174	
19.05	00.20U	ROU	HILVERSUM	100.25	55445	80	60
	01.15U	VOX	OLENBORG	105.90	11111	5	48
	01.50U	FORTEIN	VROONSHOOP	102.30	22112	30	155
	02.15U	PERFECT	AMSTERDAM	101.75	23222	40	60
20.05	01.30U	PULSAR	HEILOO	103.70	22422	25	84
	02.45U	AMIGO	AMSTERDAM	102.15	12122	40	60
	03.00U	GOLDSTAR	ZANDVOORT	101.20	45343	60	60
23.05	01.30U	COMBINATIE 3	AMERSFOORT	104.80	21111	5	70
24.05	00.30U	E.L.	AMSTERDAM	100.90	24423	50	60
	00.30U	BRUTUS	AMSTERDAM	100.90	33433	70	60
27.05	00.00U	ROU	HILVERSUM	100.30	55545	80	60
28.05	23.40U	MULTIPLIX	AALSMEER	100.45	22122	60	45
	23.55U	FLYING DUTCHMAN	WEZEL	104.35	21222	40	124
	24.00U	BATAVIA	HOOGVEEEN	104.35	11121	5	163
29.05	00.05U	OCTOPUS	GORSSEL	104.25	22112	40	123
	00.35U	MONTEVIDEO	ZEIST	101.75	43233	70	67
	00.45U	BOSUIL	EDE	101.85	55555	100	85
	01.00U	CAROLINE	EDE	104.60	21222	20	85
	01.05U	TINUS TUSSENGAS	LUNTEREN	101.15	33433	80	80
	01.15U	VRIJHEID	HOOGVEEEN	101.25	42222	50	163
	01.20U	TROPICAL	TIEL	101.30	55545	80	65
	02.15U	POWER LINE	OOSTHUIZEN	105.20	43322	10	82
	02.30U	S.O.S.	OOSTHUIZEN	101.10	22122	40	82
	02.40U	SCHOKBETON	NONNICKENDAM	105.00	21222	20	73
	02.45U	BLONDE PIRAAT	HOOGVEEEN	104.90	23222	20	163
	02.45U	IMPALA	ALKMAAR	103.00	44233	40	84
	03.20U	R.A.N.	AMSTERDAM	101.65	55555	80	60
	03.30U	M.N.	HOORN	104.75	22122	40	92
30.05	00.30U	INTELL	HEEMSTEDE	100.00	22322	60	50
	00.50U	L.S.	AMSTERDAM	104.15	11111	5	60
	00.50U	ACTION	AMSTELVEEN	100.90	22122	35	55
	01.15U	MONTEVIDEO	ZEIST	105.20	22122	40	65
	01.20U	CAROLINE	EDE	104.60	21132	35	85
	01.40U	OCTOPUS	GORSSEL	104.25	11111	25	123
	02.05U	FORTEIN	VROONSHOOP	101.95	23322	40	155
31.05	00.00U	INTELL	HEEMSTEDE	100.00	42343	80	50
	00.15U	COMBINATIE 2	AMERSFOORT	104.40	11211	15	70
	00.30	SALAMANDER	HARKEMA	104.25	32333	40	180
	01.25U	ROBOT	ZELHEM	104.25	21112	25	138
	01.25U	V. LEGENDESCHOTEL	DRACHTEN	101.80	22333	55	174
	01.30U	FORTEIN	VROONSHOOP	101.90	55555	100	155
	01.35U	CONCORDIA	VRIEZENVEEN	101.10	12232	40	155
	01.40U	JOHNNY RINGO	ZELHEM	105.05	12211	10	138
	01.45U	BELGO	DOETINCHEM	102.10	22333	50	125
	01.55U	EL DORADO	ENSCHDEDE	100.90	22333	65	168
	02.00U	KLEINE ROCKY	DOETINCHEM	101.15	32323	60	125
	02.05U	TROPICAL	TIEL	101.40	22222	40	65
	03.00U	BLONDE PIRAAT	HOOGVEEEN	104.95	21122	25	163
	03.30U	GOLD FINGER	ZUTPHEN	102.10	22222	60	120
	03.40U	MI AMIGO	NIJMEGEN	101.95	33233	80	95
	04.20U	PALOMA	ZWAAGWESTEINDE	105.30	11211	10	185
01.06	01.00U	RAINBOW	RENSMOUDE	101.90	32322	40	75
	01.10U	TINUS TUSSENGAS	LUNTEREN	101.85	22112	45	80
	01.25U	TORNADO	'T HARDE	101.35	32333	45	112
	01.45U	KARABIN	COEVORDEN	101.35	11111	5	175
	02.00U	FLYING DUTCHMAN	WEZEL	104.30	23222	30	124
	02.00U	ZWERVER	ROOSENDAAL	106.15	11111	5	42
02.06	00.10U	STUDIO DRETHE	EMERCOMPASCIUM	101.95	21122	40	200
	00.10U	EDELWEISS	COEVORDEN	104.50	33233	50	175
	00.20U	INTELL	HEEMSTEDE	100.25	34333	60	50
	00.20U	MONTE CARLO	NIEUMLEUSEN	101.80	23232	55	144
	00.40U	BOSUIL	VELUNE	102.00	32232	40	115
	00.40U	BENELUX	NUNSPEET	102.40	33323	50	115
	01.05U	MUSTANG	NUNSPEET	101.95	44344	70	115
	01.20U	CONCORDIA	VRIEZENVEEN	101.25	55555	90	155
	01.30U	EL DORADO	ENSCHDEDE	100.90	33333	80	168
	01.30U	WINCHESTER	ENSCHDEDE	104.25	11222	40	168
	02.10U	GOLDFINGER	GORSSEL	102.05	32212	60	123
	02.10U	BARETTA	WINTERSWIJK	104.60	33233	25	155
	02.15U	BLONDE ZEBMAN	HARLINGEN	102.05	44344	70	152
	02.20U	MONTANA	EMICHHEIN(BRD)	103.05	55455	80	180
	02.30U	PRAIRIEWOLF	EMERCOMPASCIUM	102.00	23433	50	200
	03.10U	BARBAROSSA	HENGLO	104.15	55545	80	150
	03.20U	SCHORPIOEN	HEEST	106.20	23322	30	125
	03.30U	BELGO	DOETINCHEM	102.15	45544	80	125
	03.45U	C.L.A.	APELDOORN	102.50	33212	45	110
	03.50U	A.B.	ZUTPHEN	106.10	22232	40	120
	03.55U	RODEO	NIEUWE PEKELA	104.30	12212	25	218
	04.15U	R.L.D.	APELDOORN	101.15	44545	80	110
05.06	00.10U	BOERBE	NIJKEWEEVEN	104.20	22322	35	60
	00.30U	BI Z					

28.04	13.30U	HORIZON	ENNHUIZEN	093.20	35443	60
29.04	06.36U	EINSTEIN	AMSTERDAM	097.30	14433	20
16.44U	C.B.S.	AMSTERDAM	101.30	25543	40	
21.48U	DECIBEL	AMSTERDAM	096.05	45555	20	
30.04	12.10U	VRIJ NEDERLAND	EGMOND	104.10	15443	20
12.30U	ACTIEF	SCHERMER	101.75	13333	20	
12.40U	RADIO GOOILAND	BUSSUM	100.00	14232	20	
13.15U	OCTAAF	AMSTERDAM	093.05	34433	60	
01.05	23.00U	UNIVERSE	ALIJWAAR	095.00	35554	60
02.05	18.50U	IDEAAL	ENNHUIZEN	095.55	35554	60
04.05	10.30U	FOCUS	HEILOO	102.85	24433	40
22.02U	ENTERPRISE	ZAAANSTAD	098.35	55555	100	
05.05	18.06U	KALE HENKIE	ZWAAG	104.40	14443	20
19.30U	R.N.H.	H.H.WAARD	103.55	15554	20	
20.05U	PAPA SIERRA	ZWAAG	099.40	12313	20	
22.30U	D.F.N.	ALPHEN AD RIJN	100.55	13423	20	
06.05	22.57U	CALYPSO	DE RIJP	103.60	25454	40
07.05	01.15U	FLYING DOG	PUTTEN	100.35	11333	20
23.20U	DESIREE	CASTRICUM	101.65	25434	40	
08.05	23.10U	PHOENIX	BEVERWIJK	105.55	15443	20
09.05	06.25U	CONTINUE	BREDA	103.60	15213	20
12.05	02.33U	IDEAAL	HAAGLEMMEER	102.00	13333	20
14.05	01.54U	PIONEER	ROTTERDAM	100.20	14433	20
17.05	00.33U	ARENA	DELFT	101.15	12323	20
00.43U	NIJVE NOVEMBER	HOORN	104.90	15423	20	
00.46U	URKER VISSER	WARSSUM	103.65	14333	20	
00.52U	STARLIGHT	HEILOO	103.50	35544	60	
00.57U	N.L.-35	HILVERSUM	101.80	14323	20	
23.35U	ACTIEF	SCHERMER	101.85	45554	80	
20.05	21.46U	S.G.A.	ALIJWAAR	103.85	24443	40
26.05	14.25U	FOCUS	HEILOO	102.90	55555	100

Ontvanger: MARANTZ ST450
Antenne: 8-elemente richting zuid-oost op ca. 30 meter hoogte.
Radio CLIPPER, correspondentieadres:
Eureatoplein 465, 1966 SX Heemskerk.

06.07	23.45U	ROYAAL	HILVERSUM	105.00	45445	6
20.00U	NEPTUNUS	BUSSUM	104.00	43445	6	
17.00U	DIGITAL	BAARN	105.00	43444	9	
08.07	11.30U	DELTA	VOORTHUIZEN	103.90	34454	40
11.15U	WILSON	BUSSUM	102.00	45545	6	
11.00U	DELMARIO	AMERSFOORT	104.70	44544	20	
16.45U	COMBINATIE 2	AMERSFOORT	44544	20		
16.50U	B-17	HILVERSUM	102.00	55555	20	

Ontvanger: PHILIPS buizenontvanger
Antenne: open dipool op ca. 20 meter hoogte.
Radio Noord, Postbus 1780, Hilversum.

16.05	01.10U	FLYING DOG	PUTTEN	100.10	24433	20
01.13U	BOOGSCHUTTER	NIJWERKERVEEN	101.80	13543	15	
01.58U	B-17	HILVERSUM	101.90	24543	25	
18.05	01.30U	WITTE ZWALW	ZELHEM	104.20	12443	10
01.35U	LADY ZWARTBOEF	ELST	101.80	45554	70	
01.48U	IRAS	OSS	104.10	14432	10	
01.59U	EDELWEISS	LUNTEREN	101.90	23543	20	
02.00U	MONTEVIDEO	ZEIST	101.90	12443	10	
02.02U	DELGO	DOETINCHEM	102.10	12443	10	
02.05U	FLAMINGO	HARENNA	101.80	24543	25	
02.07U	STUDIO 50	GRONINGEN	104.10	12443	10	
02.40U	T.L.S.	AMSTERDAM	106.50	12443	10	
02.43U	DELMARIO	AMERSFOORT	104.40	24443	20	
21.05	00.03U	TRONIC	OOSTERHOUT	107.20	34444	30
00.10U	R.P.S.	BREDA	107.00	34444	30	
26.05	00.45U	HEXICO	WILLENSTAD	106.40	35554	50
01.15U	CAPRI	TILBURG	104.20	34444	30	
29.05	00.59U	CAROLINE	EDE	104.60	35554	50
00.59U	BOSJIL	EDE	101.80	45554	70	
01.09U	DAKOTA	TILBURG	106.90	35523	30	
01.35U	A.R.Z.	ROOSEDAAL	104.60	45544	80	
02.20U	AMIGO	AMSTERDAM	103.50	35554	50	
02.45U	R.A.N.	AMSTERDAM	101.70	35554	50	
31.05	00.12U	INTEL	HEMSTEDDE	100.10	13332	5

00.27U	FONTAIN	VROOMSHOOP	101.90	45554	70	
00.45U	MUSTANG	FRIESLAND	101.90	45554	70	
00.58U	E.R.H.	HOORN	104.50	24543	25	
01.35U	FLYER	CULEMBORG	104.20	21342	20	
01.37U	ELDORADO	ENSCHDEDE	100.90	35554	50	
01.47U	ECHO	DIEREN	105.20	32443	30	
02.07U	ROBOT	ZELHEM	104.20	33454	40	
02.15U	JOHNNY RINGO	ZUTPHEN	104.90	24543	25	
03.37U	DELGO	DOETINCHEM	102.10	24543	25	
02.43U	BLAUWE ZEESTER	GRONINGEN	104.70	21342	20	
02.50U	BLONDE PIRAAT	HOOGEVEEN	105.00	35554	55	
02.59U	ZEPPELIN	HUIZEN	101.70	24543	25	
03.06	23.00U	LED	MAASSLUIS	102.30	55555	100
00.15U	D.F.N.	ALPHEN AD RIJN	100.50	45554	80	
00.30U	A.R.	PURMEREND	104.20	12443	10	
00.35U	BOEBOE	NIJWERKERVEEN	104.10	13543	15	
00.50U	A.R.Z.	ROOSEDAAL	104.50	45554	80	
01.59U	CENTRAAL	PURMEREND	105.80	35554	50	
01.19U	E.L.	AMSTERDAM	100.90	35554	50	
01.25U	ZWERVER	ROOSEDAAL	106.00	55555	90	
06.06	00.15U	CABALLERO	SCHIEDAM	101.80	55555	100
00.20U	STARLIGHT	SCHIEDAM	106.50	55555	100	

Ontvanger: NEWOOD KT-51L
Antenne: 9-elemente
CETRON (James), 104,8 MHz. (stereo) Schiedam.

BEWAARBAND F.R.M.

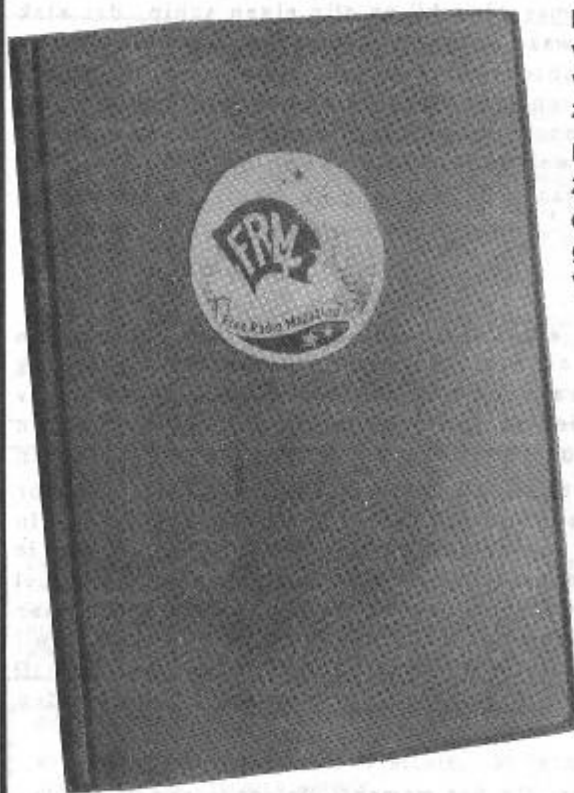

Bewaar je F.R.M.'s netjes in deze stevige bewaarband van groene kunststof. Uniek opbergstelsel d.m.v. strips, waar het blad achter geschoven wordt en zonder uit te zakken blijft zitten.

Eén band is voldoende voor een hele jaargang. De banden zijn ook geschikt voor de voorgaande jaargangen. Op de rug transparant vakje, waarin een kaartje kan worden geschoven voor vermelding van jaargang en andere gegevens.

PRIJS: Fl. 19,95

De prijs is inclusief verzend- en verpakingskosten. Bij verzending onder rembours f 6.-- extra rembourskosten. (Remboursen alleen in Nederland. België: vooruitbetaling Bfrs. 365.-- op rek. G-Bank)

Bespaar guldens!

Spaar nu portokosten. . . . Bij gelijktijdige bestelling van de bewaarband + oude nummers van het F.R.M. vervallen de portokosten van de bestelde F.R.M.'s.

Betaling op postgiro 3538279 tnv J.Herps/FRM, Postbus 10252, 1001 EG Amsterdam.

BOB NOAKES VERTELT. (3)

Interview met ex-zeezender DJ en technicus door S.M.C.

"De Egyptische oorlogsbodem voer voor ons uit naar een haven in Egypte, Port Said. Daar moesten we, enige mijlen uit de kust, ons anker laten vallen. We kregen te horen, dat we op nadere instructies moesten wachten. Kort daarop kwam de oorlogsbodem naar ons kijken. Overdag speelde de Egyptische oorlogsbodem Arabische muziek, hetgeen voor westerse oren niet te pruimen is en 's nachts lieten ze 'voor de grap' onderwaterbommen vlak bij ons schip ontploffen. Zo gingen de dagen voorbij.....

Via de radio probeerden we contact te krijgen met een loods. Helaas werden onze dringende boodschappen door de Egyptenaren genegeerd. Het eten aan boord raakte langzamerhand op. We aten alleen nog de bonen uit de Campbell blikken op en overdag bakten we zelf brood. Drie weken lang lagen we al voor Port Said.

Uiteindelijk zei Abie: "We gaan 12 mijl uit de kust liggen en dan onze uitzendingen hervatten". Ik vond het link en ook de kapitein zag dat niet zo zitten, maar tenslotte hadden we een compromis bedacht. We zouden 12 mijl uit de Israelische kust gaan zenden. Abie mocht dat natuurlijk niet weten....

ISRAEL

We gingen varen. Toen we vertrokken voer de oorlogsbodem twee maal om ons heen om ons te pesten. Op de officiële Egyptische radio zou Anwar Sadat die dag gezegd hebben, dat Abie zijn kinderachtige spelletjes moest stoppen. De brandstof was bijna op, de airconditioning werkte niet. Via de radio vroeg Abie aan Sadat om door het Suezkanaal te mogen varen. Dit verzoek werd niet gehonoreerd. Uiteindelijk kwam de Israelische marine langsij en zij brachten ons voedsel en drank aan boord. Daarna liepen we de stad Haifa binnen. We kregen van Abie ieder \$ 10,— (ongeveer fl. 40,—). Keith Ashton en ik wilden weg, maar we hadden geen geld. Die schamele dollars waren binnen een dag op. Van die fooi van Abie konden we nauwelijks leven. Dus wat deden we? We gingen platen van boord jatten om in Haifa te verkopen. Ik had een KLM-koffertje vol om in een kroeg te verpatsen. Ik raakte in een kroeg in gesprek met een machinist van een schip, die mijn 40 LP's kocht. Daarmee ging hij op zijn eigen schip, dat vlak naast onze boot lag. Godzijdank ontdekte Abie niet, waar we mee bezig waren. We moesten aan geld komen om weg te kunnen uit Israel. Keith Ashton en ik zagen niets meer in Abie's vredesschip. Bovendien, Abie was zo'n tiran, dat op een keer, toen we radiokontakt wilden met Cyprus, hij ons dat weigerde. Ik wilde namelijk een boodschap naar m'n moeder sturen, die al een tijd niets meer van me gehoord had. Maar Abie weigerde. Enfin, Keith en ik wilden weg, maar we hadden te weinig geld om naar Europa te gaan. Er waren twee manieren om weg te komen: 1) Over zee 2) Per vliegtuig.

TERUG NAAR EUROPA

Het geluk lachte ons toe: op een avond zaten we in een kabelbaan en tegenover ons zat een meisje, dat ons een tijdje aandachtig opnam. Ik vroeg haar, waarom ze zoveel belangstelling voor ons toonde. Het bleek dat ze goed Engels sprak. Ze had ons een week geleden op tv gezien, zei ze. Ik vertelde haar, dat we op de Voice of Peace werkten. Zij werkte bij een reisburo. We zeiden, dat we dolgraag terug naar Europa wilden en we konden via haar een kaartje kopen voor \$ 104,— naar Londen. Alleen, het waren speciale kaartjes, namelijk voor mensen onder de 24 jaar. Hoe losten we dit op? Heel eenvoudig, je stopt een biljet van \$ 50,— in je paspoort. Je krijgt je pas terug van de controller, uiteraard zonder die \$ 50,—. Zo kom je door de controle. We betaalden vooraf ons kaartje en vertrokken naar de luchthaven van Tel Aviv. We hadden nog geen tickets, maar onze boeking lag wel vast op de telex. We stapten naar British Airways en vroegen om onze kaartjes. Het bleek dat deze nog niet gereed waren. Wij naar het andere kantoor van B.A. Weer hetzelfde resultaat. Wij weer naar beneden naar de hall en wachten. Na een kwartiertje kwam hij terug met 2 tickets. Zo kwamen wij in Londen aan....."

(Noot van S.M.C.: Niets is veranderlijker dan de mens. Op het moment, dat deze regels getypt worden (14/6/1985) komt het bericht binnen, dat Bob Noakes uit Nederland is vertrokken naar de Voice of Peace, die immers dringend om een technicus verlegen zit.)

Stichting Media Communicatie

Tel.: 020- 62.11.41 (Na 18.00 uur)

POSTGIRO: 4065700

BANK: 63.44.95.216



ZOMERAANBIEDING!

Postbus 53121 - 1007 RC Amsterdam

Historische T-Shirts

SMC HEEFT EEN EENMALIGE AANBIEDING VAN HISTORISCHE T-SHIRTS VAN ZEEZENDERS. WIJ ONTVINGEN EEN EENMALIGE ZENDING: VERONICA 192, CAROLINE 199, RADIO LONDON, RADIO NOORDZEE, VOICE OF PEACE ETC. VAN ALLES MAAR 1 EXEMPLAAR. VOOR VERDERE INFO, STUUR ONS EEN BRIEFJE MET EEN POSTZEGEL VAN 70 CT. INGESLOTEN OF BEL ONS NA 6 UUR 'S AVONDS. PRIJS FL. 25,-- PER SHIRT. PRIJS VOOR SMC DONATEURS FL. 20,--

BOEKEN

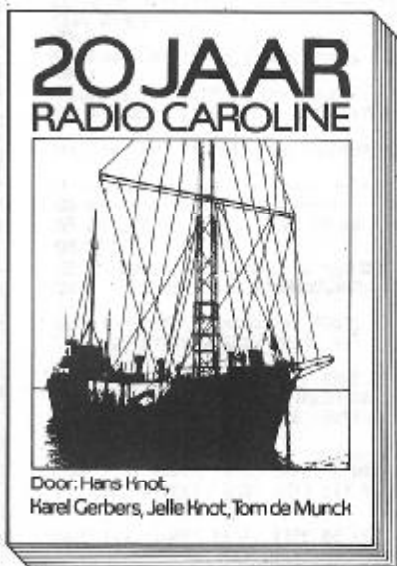

Door: Hans Knot,
Karel Gerbers, Jelle Knot, Tom de Munch

- 1) HITSOUNDS OF THE SEVENTIES. Een nieuw meesterwerk van Hans Knot. Alle hitlijsten uit Amerika, Engeland en Nederland. FL. 17,50
- 2) HITSOUNDS OF THE SIXTIES. Het enige naslagwerk, waarin u alle hits uit Amerika, Engeland en Nederland geschieden kunt vinden per maand en per land. Dus een overzicht vanaf jan. 1960 t/m dec. 1969 FL. 17,50
- 3) 20 JAAR CAROLINE. Geschreven door o.a. Hans Knot. Verder commentaar overbodig op alweer de 6e druk van dit meesterwerk. FL. 25,--
- 4) RADIO CAROLINE FOTOBOK, UITGAVE 2. Met o.a. 40 foto's van de Ross Revenge. Inclusief plaat deze maand voor slechts FL. 20,-- Wij kochten de restanten van deze uitgave op. Nog slechts 50 exemplaren voorradig. Haast u dus!
- 5) LAST OF THE PIRATES - A saga of everyday life on board Radio Caroline, geschreven door Boh Noakes. Een bestseller!
Prijs incl. verzendkosten FL. 45,--
Prijs voor SMC donateurs FL. 40,--
- 6) A LID OFF LASER door Paul Alexander Rusling. Nu verkrijgbaar voor de prijs van FL. 40,-- (incl. verzendkosten). Dit is de luxe uitgave met de harde kaft! Hiervan nog slechts 1 exemplaar voorradig!!

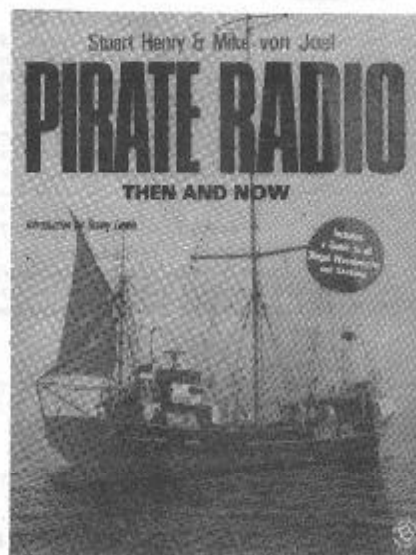

CASSETTES

- 1) SMC AUDIO MAGAZINE, DEEL 2 MET O.A. DE UPS EN DOWNS BIJ RADIO'S MONIQUE, LASER EN CAROLINE. FL. 10,--
SMC AUDIO MAGAZINES 1 EN 2 SAMEN VOOR FL. 17,50
- 2) ZEEZENDERS 80-84: FRAGMENTENVARIA 1 1/2 UUR ADEMBENEMEN-DE ZEEZENDERAVONTUREN, OPGENOMEN EN GEWIXT DOOR PIET TREFFERS. DE TERUGKEER VAN CAROLINE, DE KOMST VAN LASER EN DE VERWIKKELINGEN ROND RADIO PARADIJS FL. 15,--
- 3) NIEUW! UPS EN DOWNS VAN RADIO NOORDZEE, MET JINGLES, S.O.S., BRAND MEBO 2 ETC. C-90 CASSETTE FL. 17,50
- 4) NIEUWSTE CAROLINEJINGLES, OPGENOMEN AAN BOORD VAN DE ROSS REVENGE. C-60 CASSETTE FL. 16,--
- 5) CASSETTE ZEEZENDERJINGLES MET ALLE BEKENDE TUNES FL. 15,--

PLATEN

- 1) GESCHIEDENIS RADIO CAROLINE. OP DEZE UITSTEKENDE, DOOR HANS KNOT GEPRODUCEERDE LP STAAN ALLE CAROLINEJINGLES, DIE NU NOG GEBRUIKT WORDEN. EEN KOOPJE DUS! FL. 9,50
- 2) WELCOME CAROLINE: DE EERSTE DAG VAN UITZENDING. NOG SLECHTS 65 EXEMPLAREN AANWEZIG. EEN COLLECTOR'S ITEM, DAT NIET MEER BIJGEPERST WORDT. FL. 7,50

T-SHIRT

BINNENKORT KOMT HET NIEUWE T-SHIRT VAN DE ROSS REVENGE UIT. DE PRIJS VAN DIT T-SHIRT ZAL FL. 19,50 ZIJN.

POSTERS

- | | |
|--|-----------|
| LASER KLEURENPOSTER - DE ORIGINELE 1 | FL. 15,-- |
| CAROLINE KLEURENPOSTER | FL. 12,50 |
| LASER POSTER | FL. 7,20 |
| NIEUW! RADIO MONIQUE POSTER, GEPRODUCEERD DOOR MONIQUE ZELF! | FL. 12,50 |

ZEEZENDERDAGEN IN BELGIE

6 JULI A.S. TE GISTEL. MADERE INLICHTINGEN: P. BEKAERT, LEENSTRAAT 34B, 2190 ESSEN, BELGIE.

11 AUGUSTUS 1985 BIJ MAEVA PRAETHUIJS, EEDENE 56A TE OUDE-GEW-DENDERMONDE. TEL. VANUIT NEDERLAND: 09-3231-52422850.

BOOTTOCHTEN:

WE VAREN VANUIT NEDERLAND OF BELGIE. DE PRIJS VAN DE BOOTTOCHT BEDRAAGT FL. 180,--. VERVOER VANUIT NEDERLAND KAN GEREGLD WORDEN.

BIJ DE TOCHT DOEN WE BEIDE ZENDSCHEPEN AAN. FOTOGRAFEREN IS TOEGESTAAN! U BENT DEELNEMER DOOR STORTING VAN FL. 100,-- OP ONZE BANK- OF GIROREKENING. GEVAREN WORDT UITSLUITEND TOT WINDKRACHT 6. BROOD MEENEMEN S.V.P. + SLAAPZAK. PASPOORT NIET VERGETEN!

VAAR MEE MET S.M.C.

RADIO MONIQUE - RADIO TAPE?

Nog even wachten en Radio Monique zendt alleen nog maar bandprogramma's uit. De verfrissende liveprogramma's hebben plaats moeten maken voor ingeblikte uren. Gaat Monique niet dezelfde misstap maken als Veronica? In de strijd om de beste luistercijfers in 1970-1974, verloor Veronica destijds veel luisteraars aan Radio Noordzee, dat met live-uren erg goed scoorde. Wie herinnert zich niet Leo van der Goot in 'Driemaster' en Gerard Smit?

Wie schetst onze verbazing, toen we op een doordeweekse dag vanaf 's morgens tien uur tot 's avonds zeven uur alleen maar ingeblikte programma's hoorden? Zelfs op prime-time uren, zoals tussen vier en zes, klonk het ingeblikt. Het moet voor de discjockeys aan boord niet leuk zijn om als bandenstarter en nieuwslezer te moeten functioneren. Het is voor deze jongens een behoorlijke stap terug, alhoewel men in principe op deze basis is aangenomen.

Het grote voordeel van deze bandprogramma's is, dat er aan boord minder 'discjockeys' nodig zijn, dus een aanzienlijke besparing aan salaris plus kost en inwoning. Maar wat gebeurt er als een zending tape-uren ten gevolge van slecht weer niet op tijd aan boord van de Ross Revenge arriveert? Krijgen de luisteraars dan vervelende herhalingen van eerder uitgezonden banden te horen, bijvoorbeeld Tony Berk of Stan Haag of maken de aanwezige DJ's monsteruren? Het is aan de beleidsmakers van Radio Monique om zich hierover te buigen. Wij noteren de gedragingen van de boottochtreizigers aan boord van de Ross en praten met dienstdoende discjockeys en krijgen dan bovenvermeld beeld van het station.

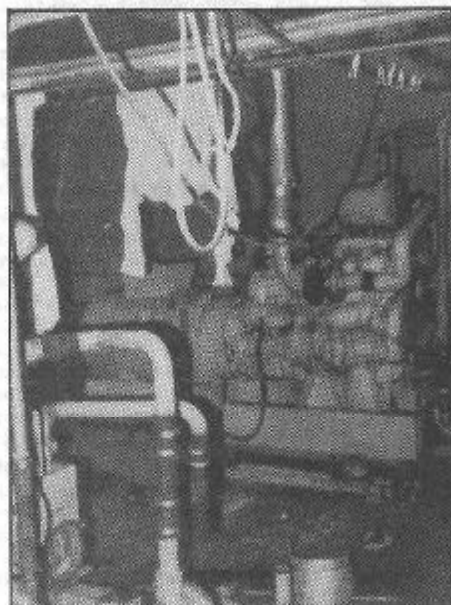

Over beleid gesproken: niet geheel begrijpelijk is het aanstellen van nieuwe deejays. Aan de ene kant maken kopstukken als Joost den Draayer, Tony Berk, Eddy Ouwens en Stan Haag zeer goede programma's, terwijl aan de andere kant er schijnbaar een nieuwe discjockey aan boord programma's presenteert en nieuws leest op een manier, waarbij de haren uit je hoofd vallen en je tanden uit je mond. Met alle respect voor Bart Steenman, maar een gemiddelde landpiraat heeft betere presentatoren in huis. Je krijgt bijna de neiging je radio uit te zetten, als in een klasseprogramma van Tony Berk het nieuws op een dermate stuntelige, onwetende en accentvolle manier gelezen wordt.

Waar is Monique in Godsnaam mee bezig? Wat de een opbouwt, wordt door de ander weer afgebroken! Als men zo graag grote adverteerders wil aantrekken, dan zal men toch een garantie voor kwaliteit moeten leveren. Schijnbaar moeten de echte grote adverteerders nog komen, want de nieuwe commercials komen allemaal uit de hoek van kleine tot middelgrote bedrijven. Het zal voldoende opleveren, want er is niets, dat er op wijst, dat het commerciële station haar activiteiten zou moeten staken.

Inmiddels heeft bij Monique weer een discjockey afgehaakt. Nico Stevens is om persoonlijke redenen gestopt. Evenals bij Rob Hardholt en Johan Visser gaf men aan boord deze reden voor vertrek.

Behalve een bezoek van topfotograaf Theo Dencker, het dagelijkse verven en het ontvangen van bezoekers is er geen sensationeel nieuws te melden. Het leven aan boord kent ook zo zijn sleur! Ook de engelstalige service heeft betrekkelijk weinig nieuws te melden. Opmerkelijk is de goede sfeer aan boord sinds het vertrek van Jay Jackson. Het wachten is slechts op



de terugkeer van Tom Anderson, die heeft gezegd deze maand weer programma's te zullen maken. Met angst en beven vragen de Engelsen zich af, wie de organisatie op land en in het kantoor efficiënt zal gaan doen.

Na een verblijf van enkele weken is Peter Chicago weer terug uit de V.S. Hij is voor een korte blik in de zenderkamer even aan boord geweest. Nog steeds lukt het niet om het vermogen op te voeren van de 576 kHz. Alle mooie verhalen van het kantoor ten spijt, blijkt het in de praktijk niet haalbaar. Weer wachten dus!

Als tegenprestatie voor het uitblijven, c.q. niet betalen van loon aan de Engelsen, kunnen deze op kosten van adverteerder Arabian Sands gratis veertien dagen op vakantie in Marokko gaan. Geheel gebruind keerde Susan Charles dan ook terug en mopperde niet meer over centjes. Iets wat Nederlanders maar al te graag doen!

De nieuwe zendertchnicus John, overgekomen van de Voice of Peace, werkt momenteel hard aan beide zenders en heeft het vermogen van 963 kHz weten op te schroeven van 23 naar 26 kW. De modulatie is nog aan de zwakke kant, maar hij wil het spetteren van de zijbanden verminderen en meer vermogen geven aan het breder signaal. Aan boord is men zeer tevreden over John's werk. Het overtreft zelfs dat van Chicago en zo'n compliment wordt niet snel weggegeven.

Op zaterdag 15 juni hoorden we weer een nieuwe DJ, welke me wel een aanwinst lijkt voor het station.

Tot zover weer het wel en wee aan boord van de Ross Revenge. Voor Laser en de verhalen, die zich op het land afspelen, verwijs ik je naar John Wendale in zijn rubriek 'On- & Offshore'.

(Foto's: Tom van Dauven)

ON- & OFFSHORE door John Wendale

Deze maand kan ik wat opheldering geven over de 3 'woelige geruchten', die ik in de vorige O & O beschreef betreffende nieuwe zeezenderprojecten.

Er zou sprake zijn van het feit, dat Virginbaas Richard Branson zich door de contacten met Laser zodanig tot de drijvende radio geroepen voelt, dat hij zelf maar iets op poten aan het zetten zou zijn. Mensen als Robb Eden, Ray Anderson en Paul May (ex RNI en ex Laser - toen Paul Dean) worden steeds in samenhang genoemd. Zoals ik ook meldde, doet Ray Anderson verwoede pogingen om niet te duur, dus goedkoop, aan een schip te komen. De genoemde personen zeggen allen niet bij enig zeezenderavontuur betrokken te zijn. Maar dat zegt niets. Want "nee" in de zeezenderwereld betekent meestal "ja", of niet soms?

Ook is er nog een andere mogelijkheid. Paul Alexander Rusling vertelde me in hoogst eigen persoon weer (toch?) bezig te zijn met een 'bootstation'. "Ja" zou dus hier "nee" kunnen zijn. Maar goed, laten we er even van uitgaan, dat hij de waarheid sprak. Meer dan dat wilde en kon hij nog niet zeggen. "Het project verkeert in een precair stadium", zo wist hij te melden. "Volgende week vertel ik je meer", zei hij met imponerende stem op woensdag 12 juni. Van dat 'meer' kunnen jullie pas volgende maand meegenieten, want

al op zondag 16 juni moest deze O & O worden afgevoerd.

De verwarring wordt er niet minder om. Een nieuw schip voor Monique zit er niet (direkt) in, zo wist mij een Monique-man te melden. Voorlopig kan Ronan op de broodnodige florijnen van 'het station voor jou en mij' (nou ja, voor mij.....) blijven rekenen.

Een ander, ook al warrig project is er in zijn opzet niet duidelijker op geworden. Ik doel dan op - kortweg genoemd- Radio London. Met daarmee aan de knikker is, lees je in een apart gedeelte van deze - niet meer glanzende- pagina's.

Aan al deze geruchten, speculaties en plannen voor en over nieuwe projecten kan -je zou het niet voor mogelijk houden- weer een tweetal worden toegevoegd. De eerste zou best al bezig kunnen zijn of bijna kunnen beginnen, als het allemaal waar is en de tweede wordt verwacht in de loop van volgend jaar, maar..... niet voor onze kust.

Als eerste dus het project, dat een verrassing is. Pas begin juni bereikte mij de informatie over de nieuwe 'scheepsradio':

TENNESSEE SOUND - Nieuwste zeezender

Het begint erop te lijken, dat de jaren '60 herleven op het gebied van de zeezenders. Na Caroline's terugkeer, de komst van Laser 558 en Monique, wordt er al sinds 1983 in de Amerikaanse staat Texas gewerkt aan de terugkeer van Wonderful Radio London, een station dat ook met veel succes uitzond, halverwege de jaren '60. Echter, voordat de Texanen in de gelegenheid zullen zijn hun schip voor de Britse kust te verankeren, werd vanuit Amerika bericht, dat eind juni of begin juli een volkomen nieuw project zal beginnen. Een van de belangrijkste investeerders in dit 'nieuwe offshore station', Andrew McIntire, vertelde, dat hij met zijn zender 'Tennessee Sound' als eerste vanaf de Noordzee rond de klok het C & W geluid in Europa wil gaan promoten. Een voormalige trawler is voor dit doel in Amerika omgebouwd en herdoopt in de m/v 'General Lee'.

De opzet van het station is volkomen nieuw: niet alleen vanwege het type muziek, maar vooral door de wijze, waarop de programma's worden samengesteld. McIntire heeft een overeenkomst gesloten met het Britse National Sounds Broadcasting Agency van Terry Mundy. Deze organisatie, die ook uitgever is van het C & W blad 'North Country' zal een bemiddelende rol gaan

& & & & &

spelen tussen Britse C & W artiesten en Tennessee Sound. Mundy, die betiteld zou kunnen worden als een free-lance platenplugger, probeert kontrakten met artiesten af te sluiten om tegen betaling hun plaat op de zeezender te draaien. Voor een periode van drie maanden en een frequentie van 8 maal per dag wordt een bedrag gevraagd van 200 pond. Ook kortere kontrakten zijn mogelijk. Voor reclamespots is een voorlopig tarief vastgesteld van 18 pond voor 30 seconden. Tennessee Sound verwacht met de zender een bereik te hebben van 8 tot 10 miljoen luisteraars. Nieuwe informatie en een contactadres zal volgens Mundy spoedig worden bekendgemaakt.

Sales manager Les Palmer van Wonderful Radio London bleek nog onwetend te zijn van dit project, totdat wij hem er op wezen. Palmer noemde het een zeer onprettige verrassing, maar zei niet verbaasd te zijn, dat de concurrentie nu misschien toch eerder zou zijn. London had al op 14 augustus van het vorig jaar moeten beginnen, maar heeft door het wisselen van financiers meer dan een jaar vertraging opgelopen.

Tennessee Sound beweert ook een 50 kW zender te zullen gaan gebruiken (wie niet?). Zenderleveranciers in de USA zeggen echter geen 50 kW bak -ook geen tweedehandse- te hebben verkocht aan andere dan 'normale' landstations. Sommigen speculeren alvast met de gedachte, dat dit misschien Radio London zou zijn, die voor de zoveelste keer de naam heeft veranderd, maar niets wijst in die richting. Uit het contact met Les Palmer van WRL bleek, dat hij ECHT verbaasd was. Bovendien zullen Texanen hun project nooit de naam geven van een andere staat.

VOICE OF HOPE: Religieuze programma's

Vanuit Californie kondigde de religieuze organisatie High Adventure Ministries aan binnenkort hun boodschap vanaf een radioschip te gaan verspreiden. Reeds geruime tijd zijn hun uitzendingen te horen op de korte golf via de 6215 kHz en komen vanuit de Holy Land (Libanon). High Adventure Ministries wilde echter ook een groot publiek in de Aziatische landen bereiken, maar slaagde er niet in om ergens in dit gebied de zenders en studio's te vestigen. Naar voorbeeld van de popschepen voor de Britse en de VOP voor de Israëlische kust, besloten de evangelisten hetzelfde te doen. Voor hun doel kozen zij een 100 meter lang vrachtschip uit, dat volledig als radiostation wordt uitgerust. De Voice of Hope zal via de middengolf met 50 kW gaan uitzenden en via de korte golf met 150 kW. Bovendien is ook een tv-station gepland. Het zendschip zal 4 mijl voor de kust van Singapore worden verankerd. Van de negatieve ervaring met antennes aan ballonnen, die o.a. door Laser 558 zijn opgedaan, trekt men zich bij de V.O.H.

niets aan. Ook zij zullen voor hun MG uitzendingen van een dergelijk systeem gebruik gaan maken, met dien verstande, dat de ballon niet rechtstreeks op het dek is verankerd, maar aan een lange mast, zodat de kans op aanraking met het zee-oppervlak geringer is geworden. De Voice of Hope denkt met zijn uitzendingen 2,5 biljoen Aziaten te bereiken.

Hopelijk is er in een volgend FRM heel wat meer te zeggen over al die nieuwe projecten. Het is nog steeds verbazingwekkend, waarom geen van de nieuwe stations zich weer gewoon 'Radio Northsea Int.' heeft genoemd, RNI. Inderdaad, zoals Jose mij vorige maand al ergens aanvulde, RNI was het beste nederlandsstalige station, dat er ooit geweest is. Ik zou zelfs willen zeggen, ook het beste engelsstalige station, dat er ooit is geweest. Waarom heeft Radio Monique niet voor die naam gekozen, i.p.v. het vernoemen naar een 'verloren liefde'?

MONIQUE: Blijft in Spanje

Op 12 juni ondertekenden Spanje en Portugal de papieren, die hen op 1 januari 1986 lid maken van de Europese gemeenschap (EG). Hetgeen inhoudt, dat beide landen zich aan de gemeenschappelijke wetgeving zullen moeten houden. O.a. die wetten, die gelden voor de zeezenders. Je zou verwachten, dat om die reden er bij de stations nogal een peu nerveu op die ondertekening gereageerd zou zijn. Maar dat is niet zo. Bij Caroline en Monique verwacht men, dat het nog wel jaren kan duren, eer men in Spanje toe is aan die anti-zeezenderwetgeving. En als het zover is, moet deze eerst nog in het Spaanse parlement worden behandeld. Voorlopig dus nog uitsstel van executie. "Als het zover is, dan zijn er nog diverse uitwijkmogelijkhe-



den voor een kantoor in een aantal landen, zoals Marokko", zo verklaarde een Monique-woordvoerder. Officieel worden de zendschepen vanuit Spanje bevoorrad, maar we weten allemaal, dat de meeste tenders stiekem een stukje water overslaan en 'wat dichterbij huis' beginnen met hun vrachtjes. Vooral om die reden ziet Caroline helemaal nóg geen problemen. Bovendien is het hoofdkantoor in het veilige New York gevestigd. Ook Laser maakt zich geen zorgen over het Spaanse EG-lidmaatschap. Niet alleen zijn ook zij in New York gevestigd, maar ook is hun afhankelijkheid van land iets minder, vanwege hun goede communicatie-apparatuur en hun bulkbevoorrading olie, die minder frequent plaatsvindt dan de veelvuldige tendering van kleinere porties olie en voedsel naar de Ross. Kortom, Verdrag van Straatsburg of geen Verdrag van Straatsburg, de Ross en de Communicator zijn niet van plan voor 'het Spaanse Juk' te bulgen.

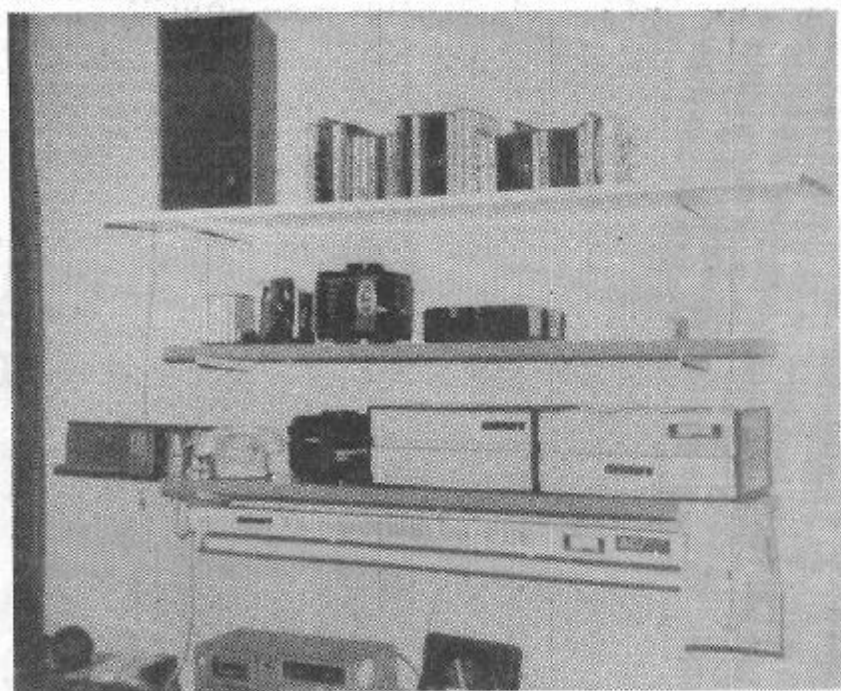



Politiek

Maar, nadat Monique een half jaar lang geheel in onze taal en met commercials, gericht op ons land, de Hollandse ether heeft bevolkt, wordt het sommige politici in des Gravenhage wel wat te gortig. Was men eerst wellicht nog de mening toegedaan te maken te hebben met een type station, waarvan er een paar dultzend op de FM uitzenden - goed bedoelende amateurs dus - nu echter begint het parlementaire volkje in te zien, dat de dame op 963 kHz van plan is te blijven en dat de puberteitsjaren achter de rug zijn. Hier en daar nog een Jeugdplustje, maar een spotje voor Clearasil en ook dat is verleden tijd. De adverteerders op de voormalige Carolinefrequentie bezorgen stations als Laser en grote zus Caroline zo zoetjesaan ook kromme tenen en buikpijn van jaloezie. CDA media-filosof Plet van der Sanden kreeg er schele hoofdpijn van. Toen Nederland alweer meer dan 12 jaar geleden het beruchte Verdrag van Straatburg ondertekende, was deze Plet een van de grote promotors van die onzin. Begin juni pakte hij de telefoon en belde met Brinkman en maakte zijn partijmakker duidelijk, dat het zo niet langer kon. Hij vindt, dat Nederland zich verplicht op te treden tegen Nederlanders, die medewerking, in welke vorm dan ook, verlenen aan zeezenders. (Is het niet aardig om te merken, dat iedereen opeens over 'zeezenders' spreekt en niet meer over 'zeepiraten' en aanverwachte kreten. Ja, zelfs Plet doet dat!)

Plet trekt het zich allemaal heel erg aan, wat er nu met Monique gebeurt. Tsjaja, hij was tenslotte de opruier tot de ondertekening, of er nu wel of geen honderddulzenden betogers in 1974 door Den Haag trokken om tegen het initiatief van Plet te demonstreren. Zelfs alle 'ban de bom' groepen hebben nooit zoveel mensen op de been gekregen. "Ik (Plet) pik het niet", heeft hij gezegd en vindt dat -ondanks het feit dat er geen bewijzen kunnen worden aangevoerd- de Nederlandse regering iets moet doen. Maar ja, onze Haagse regeer-

club zal niet graag een second time de vingers willen branden aan een aktie, die direkt tegen een zendschip is gericht. Ook A.Kosto (zeg maar Aad) had al vorig jaar, toen Monique alleen nog maar had aangekondigd te zullen beginnen, een Brinkmans antraciete Jasje getrokken: "Kan dat zomaar?" Eelco, ook niet bang voor een nat pak, kondigde toen aan stappen te zullen ondernemen. Maar ja, tot nu toe is het maar een enkeling gelukt over water te stappen. Op een ander departement, dat van Justitie, vindt men het ook een moeilijke zaak. Bewijzen hebben ook zij niet kunnen vinden. Ik wil niet veel zeggen, maar dit begint erop te lijken, alsof alle heren met een opleiding in Leiden nu ook naar 963 luisteren. Als toch de meeste vrije radiofans vaak met naam en toenaam weten, wie de programma's maken en waar en hoe die worden gemaakt, dan vraag ik me echt af of Justitie daar dan niet achter zou kunnen komen. Het is vooral Kosto, die zich verbaast over de openlijkheid, waarmee Monique de autoriteiten tart. Hij is nogal pissierig over het feit, dat er nog niet 'over het water' wordt gestapt', richting Knock Deep. Op dit moment is er dan ook nog geen (officieel!) opsporing aan de gang. De zaak is wel onderzocht door Justitie, maar dit is stopgezet, zegt men.....

Ook al komen sterren als Joost den Draayer en Berk openlijk uit voor hun aandeel in Monique (maar zij bedoelen natuurlijk niet 'niet-openbare radiostation met dezelfde naam in België), dit schijnt toch niet genoeg te zijn om de sirenes te laten loeien. Het is in veel gevallen al ontzettend moeilijk om de landpiraten de mond te snoeren (een uur na de inval zijn de meesten alweer in de lucht), laat staan een 'piraat', die vanuit Panama uitzendt naar Nederlands grondgebied. Kosto (PvdA) en v.d. Sanden (CDA), maak je wat drukker om de stomme plannen rond het derde net, want die lijken werkelijk nergens op!!!!

Met Monique gaat het commercieel kennelijk zo goed, dat het gemiddelde tarief voor de spots van fl. 4,- naar fl. 10,- per seconde is gestegen. Maar, zeer frequente adverteerders betalen nog maar fl. 2,- per seconde en dat is natuurlijk peanuts.

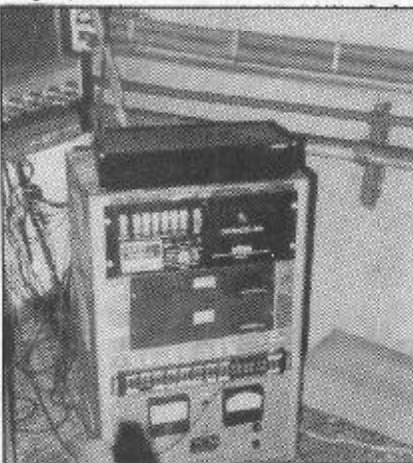

RADIO LONDON: Top of flop?

Ik heb het idee dat John England en een aantal van zijn partners (redelijk?) serieus aan hun project werken. Dat denk ik al sinds de eerste contacten met Mr. England; maar soms wordt die serieuze aanpak bijna volledig teniet gedaan - nota bene- door hun eigen optreden. Zo heeft John in maart een 90-minuten cassettebandje gevuld met twee programma's. Op een kant spuwt hij zijn gal over Steve England (niet zijn broer!) van Alpha sound, die ooit eens een cassetteprogramma (documentaire) produceerde over de geschiedenis van de Laissez Faire met alle stations die daarvanaf ooit de ether in zijn gegaan. Volgens John, en zijn goeroe Don Pleson, staat de band vol onwaarheden. De andere kant van John's bandje is gevuld met een quasi radioshow met de naam 'The Rebel Radio Network'. Vol met muziek die ongeveer op Big L te horen zou zijn en verse info over de ontwikkelingen rond het project. De cassette van RRN zou er een uit een 14-daagse serie worden, bedoeld voor piratenstations om uit te zenden. Naar mijn weten heeft in Engeland alleen ECC op 6240 Khz de 90 minuten in twee blokken om de veertien dagen uitgezonden. De meeste mensen, die het hadden gehoord vonden het nogal lachwekkend en kinderachtig. (Boy scouts games). Een andere zaak waarmee 'England' zijn zakelijk image verslijt ("We only want to start this project to make profit"), is die van de in november '84 gestopte syndicated service van de Radio London Top 40 show. Chris Elliot, partner van Barry (...) die samen de BEL studio's runnen in Londen, heeft van de hele affaire schele hoofdpijn gekregen. Zij willen niets meer met John te maken hebben, totdat zij eindelijk worden betaald voor alle shows die door hen zijn geproduceerd. Bovendien werden zij niet meer geïnformeerd over wat er de laatste tijd voor nieuwe ontwikkelingen waren. Ze zijn verbitterd. "Oh ja, in mei kregen we nog een brief van hem, maar er stond geen letter nieuws in, he's going in circles, en over het geld praat hij niet meer". Chris en Barry zijn nu een procedure tegen John gestart en hopen met behulp van Dun & Bradstreet hun geld te krijgen waar ze recht op hebben. Chris vertelde verder, dat dit bureau denkt een goede 'case' te hebben. "Maar we hebben een beetje medelijden met Ben Toney, want hij heeft zijn handtekening onder het contract met ons gezet. Ben is een goede kerel en zit nu ook met zijn handen in het haar". John heeft Chris ook nog

opgebeld, nadat hij een bezoek had gekregen van het Amerikaanse kantoor van D&B. "Send those people away, you won't get your money".

De laatste opzet van John England's zeezender is tot nu toe de meest gecompliceerde waarvan we ooit hebben gehoord:

De stations aan boord van The Four Freedoms opereren onder de paraplu-naam The Four Freedoms Broadcasting Network.

De firma die het geheel runt heet GBLC (Group Broadcasting Licensed Companies), ook wel GBLC Radio genoemd. Aan het hoofd staat als 'President': Clark Bowdoin.

Dan is er The Four Freedoms Foundations Inc., die als hulporganisatie in het leven is geroepen voor andere vrije radio projecten in Europa. B.v. hulp bij financiering.

Het schip is eigendom van The Langley Shipping Company. De zenders met alle bijbehorende 'stuff' zijn in bezit van The Atlantic Charter Broadcasting Company en het beheer over de programma's ligt bij GBLC. Aan boord zullen (?) drie Networks komen:

1: Wonderful Radio London.

25 Kw AM, in de Engelse taal, tussen 6 uur 's ochtends en 2 uur 's nachts. De programma's worden opgedeeld in blokken van vier uur. Ieder blok wordt verkocht aan programmaproductanten (syndicators), die daar hun eigen reclame in stoppen. De originele London jingles zullen worden toegepast.

Een blok duurt 55 minuten. De resterende 5 minuten worden gepresenteerd door FFBN, live vanaf het schip, vier minuten nieuws en 1 minuut voor het weer. Het nieuws komt 4 minuten voor het hele uur en het weer op het halve uur. Dit is het enige geplande live-gedeelte (maar alles kan natuurlijk nog veranderen). Het format is als volgt over de dag verdeeld:

Blok 1 - Adult contemporary (veel oldies)

Blok 2 - Rock-A-Billy

Blok 3 - Nieuwe country songs

Blok 4 - "Live" country shows

Blok 5 - Country oldies

2: Voice Of Free Gospel

Zender: 25 Kw AM, dezelfde zendtijd als WRL. Religieuze programma's tot 18.00 uur. Daarna Jazz, Reggae e.d. Jingles ook van PAM's, als WRL; zijn dezelfde als Britain Radio, maar nu met VFG tekst. Op deze zender zal in diverse talen worden uitgezonden.

3: G.B.L.C.

10 Kw korte golf. Programma's voornamelijk overnames van de andere twee stations.

Voor het geheel geldt nog steeds, dat pas wordt gestart als al de 10 blokken zijn verkocht. Op deze wijze hoeft England niet zelf met reclamezendtijd te lopen leuren, maar laat hij dat aan de syndicators over. De 'London Standard' meldde op 1 april dat WRL in deze zomer zal beginnen.....

De programma's van alle syndicators worden in een studio gemonteerd, jingles en andere zaken ingelast, en verscheept naar de Noordzee! Dit vindt plaats in een C&W centrum in Dallas, The Grapevine Opry.

Ik had een gesprek met Nelson Thibodeaux, die de producer is van een van de blokken, nl. die van de Grapevine zelf. Hij zei gehoord te hebben dat de WRL (GBLC) studio ergens in augustus klaar zou zijn. Hij dacht dat rond die tijd ook de start van het zeezender-project was gepland.

Ook nog even gebabbeld met WRL's 'persvoorlichter' Ralph (Les) Palmer. Hij zei de laatste weken niets meer van zijn mensen te hebben gehoord, maar dat hij binnen een week een vergadering zou hebben met de hele club. Dan had hij weer nieuws.

Maar na Les weken achtereen achter zijn broek te hebben gezeten, wist hij nog altijd niets te melden. Hij had zijn 'people' nog steeds niet gesproken. Wellicht om de volgende reden:

Begin juni ontvingen Chris en Barry van de B & L Studio's een gesproken brief of geschreven cassette van John England. Hierin zei hij het GBLC-project te hebben verlaten en 'een' boek te gaan schrijven. Chris Elliot is van mening, dat dit wel eens het einde zou kunnen zijn van Big L. Palmer wist nog niets van England's vertrek. Hij weet uerhaupt nooit iets. Ook kende hij de naam niet van de onlangs aangestelde president (Algemeen Directeur) van de GBLC-groep, Clark Bowdoin. Helaas was tot het ter perse gaan van dit FRM Bowdoin onbereikbaar. Dus ook hierover volgende keer meer.

CAROLINE

Nog steeds sukkel onze 21-jarige verder op de 576 kHz. De vele malen toegezegde opvoering van de zendersterkte blijft alsmaar achterwege. Bovendien komt het sleutelen aan de (oorspronkelijke) 10 kW bak, die er maar zo'n 3 kWattjes uitperst, door steeds wisselende 'zendertechici', het signaal ook niet ten goede. De een draait de modulatie op 100% en de ander, zoals de ex-BBC, ex-VoP en ex-Nova (Italië) engineer Andy 'Blibo' Howard, schroeft de zaak weer terug op petroleumstelletjenivo, zoals op dit moment (15/6). Ronan begrijpt er helemaal niets meer van; zijn Caroline lijkt meer op een jo-jo dan op een Europees popstation. Wie Caroline goed wil beluisteren, kan dit pas na 22.00 uur doen op 963, wanneer de syndicated programmes van Khalsa Voice en Roy Masters plus de nonstoplatten achter de rug zijn. Maar wie doet dat? Hoewel Vincent Monsay had aangekondigd, dat rond deze tijd nieuwe syndicated/gesponsorde programma's te horen zouden zijn, is dit nog niet het geval. Monsay hierover: "Het gaat allemaal niet zo voorspoedig als we hadden gedacht". Ook de reclame-inkomsten blijven zo'n beetje op hetzelfde niveau. Toch heeft O'Rahilly geld nodig om zijn hypotheek bij de Canadese financiers af te lossen. Men wil daar ook wel eens poen zien en is van mening dat -nu Monique voor inkomsten zorgt- er hoognodig dollars op tafel moeten komen. Ronan schijnt het er niet gemakkelijk mee te hebben en wordt kennelijk onder grote druk gezet. Hieruit mag blijken dat er maar weinig geld beschikbaar komt voor het schip, zodat de 576 naar alle waarschijnlijkheid en voorlopig wel een Mickey Mouse signaal zal blijven produceren.

Ook de activiteiten van de ingehuurd adviseur Lee Abrams zetten geen zoden aan de dijk. Het format, dat hij binnen een paar maanden zou opkrikken naar 'n aantrekkelijk geluid voor een breed publiek, is er eerder slechter dan beter op geworden. Verder is de presentatie van de meeste jocks



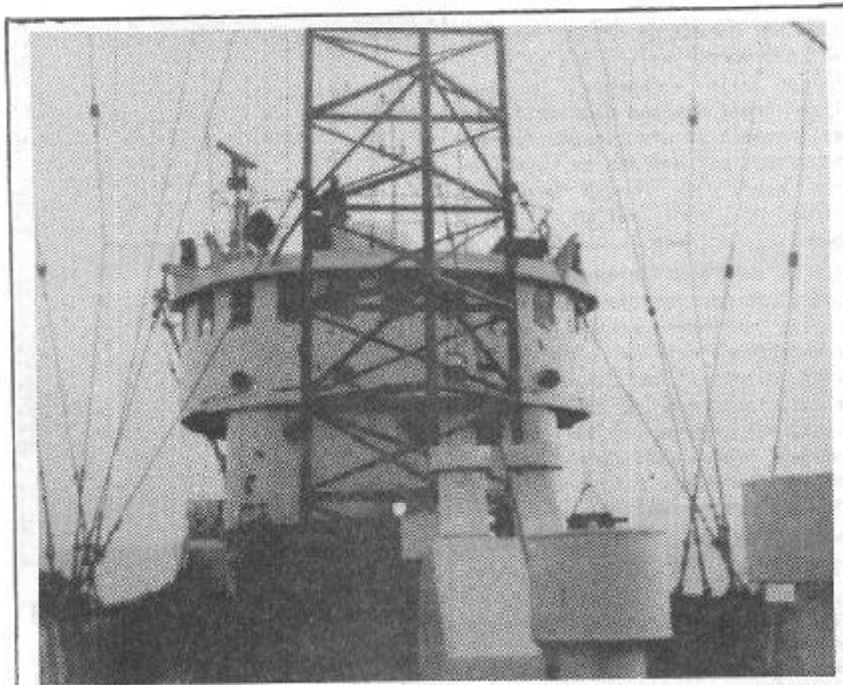

ook niet meer, wat hij is geweest. De dynamiek is eruit. Jingles (voorzover je daarover kunt spreken) worden ook maar nauwelijks gedraaid. De saaiheid is weer terug op de Ross Revenge. Waarom? Omdat het vrijheid-blijheid systeem voor de meeste deejays niet opgaat. Die moeten achter hun vodden gezeten worden om binnen het format te blijven en zo eraan te herinneren, dat ze geen platen voor zichzelf, maar voor de luisteraars draaien. Nee, die inzet van Lee Abrams is maar een farce. Ik heb het al eerder gezegd. Naar mijn onbescheiden mening moet er een goede programme controller aan boord zijn, 24 uur per dag. Maar ja, als dat het geval is, dan beginnen de egotrippers onder de DJ's bij Ronan te hullen, dat ze een nazi aan boord hebben en zo niet kunnen werken. Zo zijn er heel wat programme controllers met uiterst goede bedoelingen, onderuitgegaan. Voorbeelden te over: Any Challis, Blake Williams en Jay Jackson.

Waarom kan (blijkt nu) Monique wel op het spoor van het format blijven? En waarom Caroline niet? Al jarenlang hebben tientallen kenners en vakmensen hun 'utmost' gedaan om Ronan ervan te overtuigen, dat het op deze wijze nooit echt lukt. Soms gaat het goed, een paar dagen, een paar weken en soms zelfs een paar maanden en dan, dan zakt de hele zaak weer in elkaar als een plumpudding. Dan staat er weer ergens een redder op en brengt het station weer op een acceptabel nivo. Het is alsof je steeds een band oppompt, waar een heel klein lekje inzit.....

Jay Jackson heeft weer eens de fletspomp toegepast en een jinglepakket laten maken door een Amerikaans producent. Zoiets kun je best aan Jay overlaten; hij was niet voor niets de DJ met de meeste post. Zoiets zet echter kennelijk toch kwaad bloed. Toen het jinglepakket op het kantoor voor een aantal collega's werd gedraaid, keurden zij het af. He-

laas, zij vonden het 'un-Caroline', dus niet geschikt voor het station. Opnieuw valt de stelling toe te passen '+-- en --+'. Als de office boys het 'un-Caroline' vonden, dan zullen het juist wel uitstekende jingles geweest zijn. Een ander, niet alom gemakkelijk mens, maar daarom niet slechter dan de rest, is Peter Chicago. Hij komt en gaat, wanneer hij wil, want hij heeft Ronan onder de plak. Hoewel iedereen de chieft engineer in de USA waande, werd hij onlangs toch weer in Londen gesignaleerd. Hopelijk zal hij spoedig weer de hand hebben in de techniek aan boord. Er is mij gezegd, dat Peter de diplexer (apparaat om 576 en 963 gescheiden via de antenne de ether in te laten verdwijnen) zal gaan verbouwen. Ook zal een derde MAN-generator aan boord worden gebracht, waarmee de stroomvoorziening weer op peil gebracht wordt. Tom Anderson en zijn vriendin Kate runnen momenteel het Carolinekantoor. Tom zegt terug te gaan als op 576 kHz weer met 10 kW wordt uitgezonden. Engineer Bilbo beweert, dat over een maand de zaak geklaard is. Tom schijnt op 963 na 22.00 uur weer zijn hippy format te willen gaan toepassen tot 06.00 uur, als Johnny Moss de 'zaak' weer overneemt met geluiden, die bij het ontblijt nog te verdragen zijn. Voor dit of een ander doel wordt op dit moment een nieuwe studio gebouwd, die voor de winter gereed moet zijn.



LASER:

Plug - plug - plug

Het inkomen van Laser is, als we Ric Harris mogen geloven, lang niet mis. Schijn bedriegt blijkbare. Want op het eerste gehoor lijkt het alsof er niet genoeg reclame wordt uitgezonden om de colavoorraad van de Yanks op peil te houden. Harris zegt, dat er alleen al van de (wel of niet opvallend aangekondigde) plugplaten stromen geld binnenkomen. "Die poen", zo zegt Ric, "die komt niet ten goede aan het schip". (Waar hebben we dat meer gehoord?) De morning-deejay houdt er een beetje een ambivalente (tweeslachtige) houding op na. Tegen insiders heeft hij geen goed woord over voor de leiding, het format en de collega's van Laser. Harris is dan ook meer op de Ross dan op de Communicator te vinden. Ric is, om het maar eens voorzichtig uit te drukken, 'disliked by his fellow jocks'. Outsiders blijven horen hoe goed het allemaal gaat. Technisch gezien kan het klagen van Ric best als begrijpelijk worden beschouwd, omdat Laser helaas niet over de beste technische apparatuur beschikt, die er te vinden is. Met name de zendmasten en de generatoren geven de meeste problemen. Een van de generatoren loopt steeds warm en scheldt grote rookpluimen af, die door de ontluchting van de zendruimte naar binnenkomen, waardoor die ruimte soms onbegebaar wordt. Hoe dan ook, All Europe Radio draait sinds een maand eindelijk weer op vol vermogen, d.w.z. 25 kW (bruto) en met volle modulatie. Wie het verschil tussen Laser op 558 en Caroline op 576 nog niet heeft geprobeerd, moet dat maar eens doen. Dan blijkt wat een 'batterijzender' Caroline eigenlijk heeft. John Moss van M41 zegt, dat Laser op dit moment 'break even' draait, d.w.z. geen winst, maar ook geen verlies boekt.

Hoewel de normale programma's van Laser vaak op een computerprogramma lijken, vormen die op de verjaardag van het station een uitzondering. Het was Charlie Wolfe weer, die met zijn Kenny Everett-achtige stijl de programma's tot een komische operette maakte. Wat de climax had moeten worden voor het eenjarig bestaan, een grote party in het Londense Hypodrome, werd twee dagen daarvoor veranderd in een anti-climax. De directeur van het pand werd door de politie en DTI bezocht en bedreigd met allerlei verschrikkelijke bekeuringen en intrekkingen van vergunningen, als hij het feest zou laten doorgaan. Onder die druk kon directeur Peter Springfeller niet uit en berichtte M41: "The Party's over....."

Dus hier geen verslag en foto's van het feest helaas. Volgend jaar misschien. Dan wordt de Laser Party op een 'secret location' gehouden.

De Caroliner Stuart Vincent kreeg bij Laser het aanbod van chieft engineer. Hij aanvaardde en zwom over. De geluidskwaliteit van La-

MUSIC MEDIA NEDERLAND PRESENTEERT: SYNDICATED RADIO

DE UITKOMST VOOR UW STATION. RADIOPROGRAMMA'S VAN ZEER HOGE KWALITEIT VOOR EEN EXTREEM LAGE PRIJS. WAT DACHT JE VAN EEN PROGRAMMA VAN JOOST DEN DRAAYER VAN TWEE UUR VOOR SLECHTS FL. 15,-- (OF 270 BFR.).

SYNDICATED RADIO BETEKENT DAT U VAN ONS KRIJGT AANGELEVERD EEN PROGRAMMA ZONDER NAAM VAN HET STATION, MAAR MET BREAKS, WAARIN U UW EIGEN STATIONSNAAM KUNT INVULLEN EN EVENTUEEL UW EIGEN REKLAMES KUNT DRAAIEN.

VOORWAARDEN VAN LEVERING ZIJN:

1. DE BANDEN MOGEN ALLEEN VOOR LEGAAL GEBRUIK GEBRUIKT WORDEN.
2. DE IN DE BANDEN VERWERKTE REKLAMES MOETEN GEDRAAIID WORDEN.
3. DE BANDEN MOGEN NIET DOORVERKOCHT WORDEN.
4. DE BANDEN ZIJN EXCLUSIEF AUTEURSRECHTEN, VOOR UITZENDING DIEN MEN ZELF DE AUTEURSRECHTEN TE VOLDOEN.

ONZE PROGRAMMERING ZIET ER ALS VOLGT UIT:

ZATERDAG:

10.00 - 12.00 UUR: EDDY OuwENS

MAANDAG T/M VRIJDAG:

10.00 - 12.00 UUR: JOOST DEN DRAAYER

12.00 - 14.00 UUR: TONY BERK

18.00 - 19.00 UUR: STAN HAAG

ZONDAG:

10.00 - 12.00 UUR: VADER ABRAHAM

12.00 - 14.00 UUR: BERT VAN AALTEN

13.00 - 14.00 UUR: NEDERLANDSE ARTIESTEN
PRESENTEREN

INTERESSE? STUUR DAN EEN BRIEFJE NAAR:
MUSIC MEDIA INTERNATIONAL NEDERLAND,
POSTBUS 82314,
2508 EH 's GRAVENHAGE.

ALS U FL. 15,-- OF 270 BFR. OVERMAAKT OP POSTGIRO 4915722 OF RABOBANK REK.NR. 35.76.33.164 t.n.v. M.M.I. 's GRAVENHAGE ONDER VERMELDING VAN 'SYNDICATED RADIO', DAN ONTVANGT U EEN PROEFTAPE VAN DE DJ NAAR UW KEUZE.

B 1: ABC Europe	C 60
B 2: Capital Radio Amsterdam-Graham Gill & Ad Roberts (30.4.1975)	C 60
B 3: Capital Radio Amsterdam-Graham Gill & Ad Roberts (30.4.1975)	C 60
B 9: Radio Gemini SW-1st Birthday Show (4/18.11.1973)	C 60
B10: " " "2nd Birthday Show (27.10/11.1974)	C 60
B11: Radio Gemini SW	C 60
B12: " " "	C 60
B13: " " "	C 60
B14: " " "History & Station ID's	C 90
B15: Radio 's Hertogenbosch-Bas Fender (9.1.1977) + Radio Pink Panther-Malle Pietje (26.12.1976)	C 60
B18: Radio Power Breukelen-Jerry Sfinx (1.3.1975)	C 60
B19: Radio Rekken Int.-Willem v/d Brink (14.12.1975)	C 60
B21: Radio Valentine Int.SW-Wolfgang Brandes (3.10.1976)	C 60
B22: "On The Run" - Dokumentaire over Engelse landpiraten met o.a. Radio Jacky, London Underground	C 90
B23: NIRO (192m), Veronica-A'dam (192m), Valentine (KG) e.a. 050-stations + Radio Mustang (FM)-Amsterdam	C 60
B33: Radio Power Terheijden-Peter Gunn (10.9.1977)	C 90
B34: Radio Centraal Den Haag-Roh Candy & Jos (11.9.1977) + Radio Regionaal Den Haag-Tony Vos (25.9.1977)	C 60
B45: M.M.A. Aalsmeer-Johan Visser (29.1.1976)	C 60
B47: Aquarius R'dam - Jan West & Jaap Fader (23.4.1978)	C 90
B56: EMR (SW)-div.progr. o.a. A.J.Belrens (17.12.1978)	C 90
B57: EMR (SW)-vervolg	C 90
B58: EMR (SW)-vervolg	C 60
B59: Wonderful Radio Power Terheijden-testultz.(21.1.'79)	C 90

Opruiming FRM archief: cassettes

NEDERLANDSE ZENDERS (OFFICIEEL)	
C 1: VARA H3: Ochtendprogramma met Leo van der Goot (0700-0900u) (29.4.1975)	C 60
C 2: VARA H3: Nachtprogramma met Felix Meurders en Ferry de Groot (24.7.1975)	C 60
C 3: AVRO H3: Nachtprogramma met Cees van Zijtveld (6.9.1976)	C 60
C 4: AVRO H3: Idem + TROS H3: Poster "Fortunes Story" met o.a. Radio City (27.1.1977)	C 60
C 5: NOS H3: Programma over Amerikaanse radio met Felix Meurders (11.8.1976)	C 60
C 6: STAD Amsterdam: 1e testuitzending (5.1.1976)	C 60
C 7: STAD Amsterdam: 1e testuitzending (5.1.1976) vervolg	C 60
C 8: STAD Amsterdam: programma over landpiraten, opgenomen in de RAI (4.9.1976)	C 60
C 9: VOO-TV: 1e televisie-avond Veronica (21.4.1976)	C 60
C10: VOO-TV: 1e TV-avond (verv.) + Interview met Edwin Boullier + VOO-H3: Roh Out (11.8.1976)	C 60
C11: VOO-H3: Adje Bouman Top 10 live vanuit Wateringen (19.8.1976)	C 60
C12: TROS-H3: Poster-The Wolfman Jack Story (3.2.1977)	C 60
C13: TROS-H3: 1e uur Peter van Dam (3.2.1977)	C 60
C14: TROS-H3: 2e uur Peter van Dam (3.2.1977)	C 60
C16: VOO-H1: Programma over verschillende Europese omroepssystemen (9.5.1977)	C 60
C17: VOO-TV: 12 1/2 Jaar Top 40 (1.6.1977)	C 60
C18: VOO-H3: 12 1/2 Jaar Top 40 met Leo van der Goot: de beste nrs.1 (10.6.1977)	C 60
C19: AVRO-H3: Nachtprogramma met Johan Visser (19.11.1977)	C 90
C20: KRO-TV: "All You Need" met o.a. The Beatles (5.2.1978)	C 60
C24: VOO-TV: "De Grote Verwarring" (22.11.1978)	C 60
C25: VOO-TV: "De Grote Verwarring" deel 2 + "Info" (18.7.1979)	C 60
C26: VOO-H3: Adje Bouman Top 10 met Bert van Leeuwen (1e off. ultz. via H3) (6.1.1979)	C 60
C27: VPRO-H3: "Dorkussen" over de Lokale Omroep Landmeer (6.7.1979)	C 90
C28: VOO-H2: "Info" over de zeezenders (1.9.1979)	C 90

PRIJZEN: C60 FL. 6,50; C90 FL. 8,50 EXCLUSIEF PORTOKOSTEN. INL. TEL. 020-327464

ser is niet denderend. Je zou bijna denken aan infiltratie (in-gebouwde filters....). Stuart schijnt wel dikke maten te zijn met Ric Harris, zodat ze nu steeds samen op de Ross op visite gaan. Stuart is nu in de plaats gekomen van Michael Dean, die met zijn boyfriend David Lee Stone naar Luxemburg vertrok. Het eerste, dat Ric aan Stuart vertelde, was dat al die verhalen over een satellietverbinding met de States behoorlijk waren aangedikt in de tijd, dat Roy Lindau nog president was van MMI. De link wordt zo bijvoorbeeld in z'n geheel niet gebruikt om muziek en commercials over te zenden, alleen maar voor normale 'talks with the office'.

JAMES RYAN

Opnieuw kreeg ik van de Amerikaanse Justitie Informatie binnen over het onderzoek en de rechtszaak tegen de man, die eerst de financiële adviseur van Caroline was (tot maart 1982), later Caroline beschuldigde van fraude e.d. en toen uiteindelijk daarna zelf door de FBI werd beschuldigd van alles, waar hij eerst O'Rahilly en consorten van had beschuldigd. Eerst had hij nog kans gezien om het Carolineschip 1 jaar in de Spaanse haven van Santander aan de ketting te houden.

Uiteindelijk rondde de FBI het onderzoek inzake de fraude af en kwam met niet minder dan 12 aanklachten tegen Ryan, waarvoor hij deze maand voor de 'Grand Jury' moet verschijnen.

Maar inmiddels schreef mij de openbare aanklager in dit proces, Walter Batty, dat de FBI nog twee strafbare feiten tegen Ryan had gevonden. Hiervoor wordt een aparte rechtszitting gehouden, eveneens deze maand. Hierbij de omschrijving van de nieuwe strafbare feiten:

Ryan had geprobeerd in het begin van 1982 credit cards los te praten van de First National Bank in het plaatsje Toms River in de staat New Jersey. Op het aanvraagformulier voor de kaarten vulde Ryan in geen andere schulden te hebben dan alleen een hypotheek. Maar uit onderzoek van de FBI bleek, dat hij 1,7 miljoen dollar schuldig was aan de State Street Bank and Trust Cy. In Boston en nog 2.000 dollar aan diverse andere crediteuren. Ryan had de bank ook verteld, dat hij geen social security nummer had (iets, dat elke Amerikaan moet hebben), omdat hij geen Amerikaans staatsburger zou zijn. Ryan is dat echter wel. Hij is geboren in Illinois en bezit wel degelijk een social security nummer.

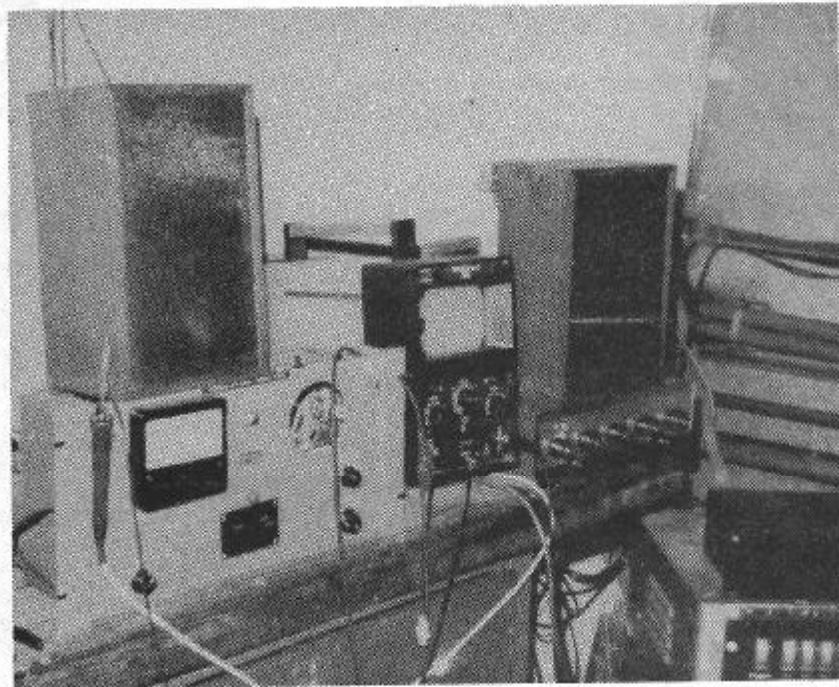

In de aanklacht staat dan ook duidelijk vermeld, dat Ryan de bank valse informatie had verstrekt om het hen met opzet onmogelijk te maken een onderzoek te doen naar zijn financiële achtergrond en verdere levensloop. De maximale straf, die Ryan voor deze zaak kan krijgen, is zeven jaar. Maar vergeet de andere 12 ! aanklachten niet van oplichterij, fraude, valsheid in geschrifte en meeneed. Ryan, die nu 59 jaar is, kan genoeg straf krijgen om na zijn opsluiting direct het bejaardentehuis in te gaan.

De enige mogelijkheid voor Ryan om helemaal uit handen van justitie te blijven, is door interventie van de C.I.A., waar Ryan op de een of andere manier kontakten mee onderhoudt. Hetgeen in die mate want meer wilde Batty niet zeggen - ook door justitie in Philadelphia is bevestigd. Tot volgende maand,

JOHN WENDALE.

(Foto's: Tom van Deuven)

TUSSEN WAL EN SCHIP

Half maart probeerde Jay Jackson om luisteraars namen in te laten zenden voor de "Caroline Person Of The Month". Blijkbaar heeft niemand gereageerd, want na die paar oproepen in maart bleef het stil rond die 'title contest'.

Rond de viering van 21 Jaar Caroline, besloot Charly Wolfe zijn steentje bij te dragen aan de feestvreugde en gaf een werkelijk uitstekende imitatie weg van Ronan O'Rahilly.

De Nederlandse zendtijdverkoper voor de twee Ross-stations is dik tevreden over zijn gedane zaken voor Monique. Het station moet wel gemiddeld zo'n 30 a 35 procent provisie van de inkomsten afstaan. Voor Caroline bleken geen zaken te doen te zijn. Vooral het zwakke signaal maakt dit onmogelijk.

Joost den Draayer in de jaren '60 op Veronica, '70 op Noordzee en '80 op Monique. Joost Willem van Kooten heeft het blad 'Muziekparade' gekocht. In maart werd het na een face-lift opnieuw uitgebracht. Het zou mij verbazen als van Kooten in Monique ook niet het nodige heeft geïnvesteerd. Het zal wel niet lang duren of van Veen (Jan) gaat ook z'n cassettes inblikken voor verzending naar de Noordzee. Daarna wellicht Muziekparade commercials; maar wellicht al eerder in Joost zijn programma op zaterdag van 10.00 tot 12.00 uur.

Op 28-3 werd op Monique een documentaire uitgezonden op de tijd dat normaal het avondblad wordt voorgelezen. Dit n.a.v. 21 jaar Caroline. Tussen 18.00 uur en 19.00 uur was deze productie van Walter Simmons te horen. Niet zo best, liep trouwens maar tot het zinken van de MI Amigo in 1980.

Toen de nieuwe spot voor 'Arabian Sand' voor het eerst te horen was, bleek dat op Laser en op Caroline te gebeuren. Sinds de jaren '60 is het niet meer gebeurd dat spots op meer schepen tegelijk draaiden. Hetzelfde gebeurde met de commercial voor de jeanszaken van Dirty Dirty in Londen.

SEAGULL SALES PRODUCTEN NU OOK -ZONDER RISICO- IN NEDERLAND VERKRIJGBAAR

Op de oproep in het vorige FRM aan lezers om hun ervaringen met het Engelse Seagull Sales mede te delen, naar aanleiding van de klacht van de heer Belje uit Middelburg, kwamen 3 brieven binnen. Valt nog mee, 4 klachten in totaal, maar men had wel staaltjes van 'leveringstechnieken' meegemaakt, die toch te denken geven.

Zo bestelde Yannis Deeleman uit Ossendrecht op 6/8/1984: een postwissel van 9 pond naar Seagull voor de fraaie poster en het veelbelovende T-shirt. Na een nogal boze brief in september, arriveerde op 29/1/1985 eindelijk een koker met de poster, maar nog steeds geen T-shirt, dat ook niet 'in the next two or three weeks' werd toegezonden, zoals beloofd werd. Uit de brief maak ik op, dat het shirt nooit is gearriveerd. In tegenstelling tot Rudy Dero vindt Yannis SMC wel bonafide en snel, wat levering betreft.

Bert Raatjes uit Bussum bestelde op 3/9/1984 voor 30 pond aan platen en -ook weer- de 'giant poster'. In maart 1985 (!) had hij nog niets ontvangen. Pas in mei werden de platen door de producent zelf (E.A.P.) toegezonden en moest er ook nog fl. 35,- aan invoerrechten voldaan worden. De poster moet nog binnenkomen.....

Tot slot Kees Swaagman, die na zeer lange tijd kortgeleden eindelijk het door hem bestelde ontving van Seagull Sales met zowaar hun excuses voor de late verzending. Hij schrijft: "Het schijnt dat ze zijn gaan adverteren, voordat ze het materiaal binnen hadden en het laatste langer duurde dan verwacht."

En dat werd bevestigd door Hans Verbaan van de FRC-Holland, die ook reageerde op de oproep, maar dan met meer commerciële bedoelingen. Hij vertelde, dat hij pas is begonnen met de verkoop van Seagull Sales en E.A.P. producten in Nederland, dus dat is goed nieuws. Hij kan op korte termijn aan deze producten komen, stakingen bij de PTT voorbehouden, dus de lezers van het FRM kunnen nu bij hem terecht, als zij

FREE RADIO CAMPAIGN HOLLAND

Free Radio Campaign Holland
P.O.Box 17460
NL-2502 CL The Hague
Holland

OFFSHORE ECHOS
PRESENTS
THE STORY OF

Radio Atlantis.

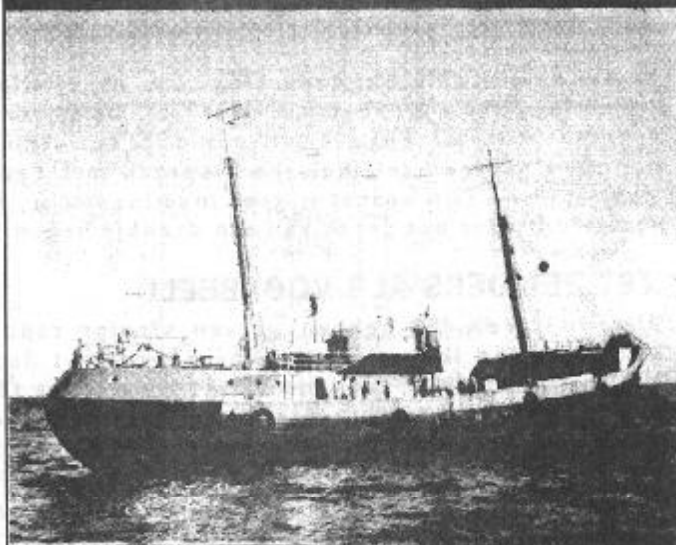

Narrated by John Harding and featuring:
Andy Anderson, Terry Davis, Steve & Debbie England,
John Harding, Tony Houston, Crispian St. John, Luk van Kapellen,
Adriaan van Landschoot and Ray Warner.

problemen hebben met het bestellen in Engeland. Echter, niet voor KLACHTEN over Seagull Sales of E.A.P. Daarvoor moet men rechtstreeks in Engeland zijn.

De bijgesloten lijst is zeer uitgebreid en het zou te ver gaan om daar nader op in te gaan. Bovendien kan hij gratis besteld worden, dus ik zou zeggen: maak van dat aanbod gebruik.

IOSF:

FRC

Alle Offshoreradio artikelen van Seagull Sales en East Anglian Productions zijn nu verkrijgbaar bij de FRC-HOLLAND, o.a. Lp's VIDEO-Tapes, Posters, Boeken, Cassettes en nog veel meer. Vraag Gratis lijst bij de FRC-Holland, Postbus 17460, 2502 CL DEN HAAG. Dus nu geen problemen meer met invoer, PTT, Douane, invoerrechten en het opzenden van Geld naar Engeland. **VRAAG GRATIS LIJST.**

INTERVIEW MET PAUL VAN DELFT

Radio Atlantis: grootste piraat uit Nederland vecht vanuit België voor legalisatie

Ondanks de felle tegenwerking van de officiële regionale omroep 'Rijnmond' blijft Robert Rotgans, beter bekend als Paul van Delft, strijden voor een legaal plaatsje in Rotterdam. Nutteloze inbeslagnames zullen dan tot het verleden behoren.

We maakten een telefonische afspraak met Paul en bezochten hem in zijn prachtige flat in Antwerpen. Zijn woonst is zeer luxe ingericht, rijkelijk gevuld met planten, boeken en vooral platen. Onder het genot van een drankje begon Paul te vertellen:

ZEEZENDERS ALS VOORBEELD

"In de jaren '80 hebben we een stevige reputatie opgebouwd als Rotterdamse radiopiraat. Vroeger ben ik hevig gefascineerd geweest door de zeezenders van de jaren '60 en '70. Dit geluid trachtte ik aan land via Atlantis terug te brengen. Dee luisteraar mocht niet meer naar een andere zender luisteren. Veel geld heeft het gekost om Atlantis zo professioneel te laten klinken. Professionele presentatoren werden aangetrokken, denk maar aan Robert Tillmann, Kas van Iersel, Frans Nienhuys enz. enz. Het lukte! Atlantis sloeg in als een bom.

Atlantis blijft ook in de toekomst hetzelfde gezicht behouden, anders hoeft het van mij niet meer", aldus een vastberaden Paul van Delft. "De AVRO zal wel enkele van haar mensen in ons bestuur plaatsen, maar die zullen slechts een toezichtsfunctie uitoefenen. ATLANTIS blijft ATLANTIS en wordt beslist geen lokale AVRO-omroep!"

ATLANTIS - BELGIE

"Vertel eens iets meer over je zenders in België".

"Atlantis is samen met Antigoon en Annick veruit het populairste station in Antwerpen. Als je een degelijke ontvangstantenne bezit kun je ons zelfs in Rotterdam goed ontvangen. We hebben nu een voorlopige zendvergunning gekregen voor de zender in Antwerpen zoals alle andere erkende stations en bouwen daar verder aan een muzikale toekomst. Momenteel zijn we nog druk bezig onze zenders in Essen aan de Belgisch-Nederlandse grens en in Koksijde aan de Belgische kust en vlakbij de Franse grens te laten erkennen."

TEGENWERKING

"En hoe gaat het verder met je zender in Rotterdam. Is de legalisatie daar nabij van Atlantis?"

"Om eerlijk te zijn, verloopt alles daar nogal moeizaam. We worden nogal dwarsgezet door Radio Rijnmond, de officiële regionale omroep aldaar. Ook een bepaalde verslaggever van de Nederlandse krant 'Het Vrije Volk' is ons niet bepaald gunstig gezind. Hij verdraait vaak woorden en kraamt ook regelmatig klinkklare onzin uit. Enkele voorbeelden: in een verslag over de oprichtingsvergadering werd geschreven: 'ik ben Nico Haasbroek, voorzitter van Radio Rijnmond en als er mensen zijn, die vragen hebben, zal ik ze graag beantwoorden. Rotgans ging gewoon door.'"

Paul had echter alles op band opgenomen en kon mij zodoende het tegendeel bewijzen. Wat antwoordde hij nu precies? 'Dank u wel, meneer Haasbroek. Ik stel het zeer op prijs, dat u hier vandaag aanwezig bent en we komen daar later zeker nog op terug.' Rotgans ging dus helemaal niet gewoon door. Ook zou volgens dezelfde krant in een volgende uitgave Paul van Delft bevriend zijn met de zoon van de AVRO-baas Wallis de Vries. Verder zou hij nauwelijks kontakten hebben met de AVRO. "Dit argument raakt echter kant noch wal", aldus Van Delft.

Het blijkt ook duidelijk, dat de roddels over de BIJENKORF onzin zijn. IK heb zelf een brief gezien, waarin zwart op wit staat, dat de BIJENKORF graag een ruime etalage afstaat die uitgeeft op een winkelstraat in Rotterdam, waarin ATLANTIS een studio mag bouwen, als men gelegaliseerd is. Het 'Vrije Volk' spuit dus veel leugens in het rond over Atlantis. Men gebruikt ook graag de brief aan het Vrouwenhuis om de radiopiraat in een slecht daglicht te stellen. Het waren namelijk standaardbrieven. Iedereen kreeg dus eenzelfde kopie met als begroeting: 'Mijne heren'. Dat Margreet ook zo'n brief kreeg, is een spijtige fout, die maar al te graag gebruikt wordt om Atlantis af te kraken.

"Zelfs het SPR-team maakt in het FRM gretig gebruik -of moeten we misbruik zeggen- om dit te doen", volgens Van Delft. "Het SPR-team is blijkbaar op haar tenen getrapt, omdat ik geen

interview met hen wenste. Trouwens, zij schrijven, dat ik het interview toezegde en vervolgens niets meer van me liet horen. Nou, ik heb helemaal nooit iets toegezegd, laat staan contact met ze gehad. 'Betekent dit, dat 'Het Vrije Volk' gelijk heeft', voegt men er dan nog zeer sarkastisch aan toe.

Maar ondanks al deze kritiek van Rijnmondmedewerkers laat Atlantis zich niet uit het veld slaan. Atlantis gaat door met haar strijd, wat er ook gebeurt", rondde de Atlantis voorzitter het gesprek af. "Het is trouwens ook al oude koek, dat mijn advocaat dezelfde is als die van de ontvoerders van Heineken".

KOEN V.H. - EDEGEM.

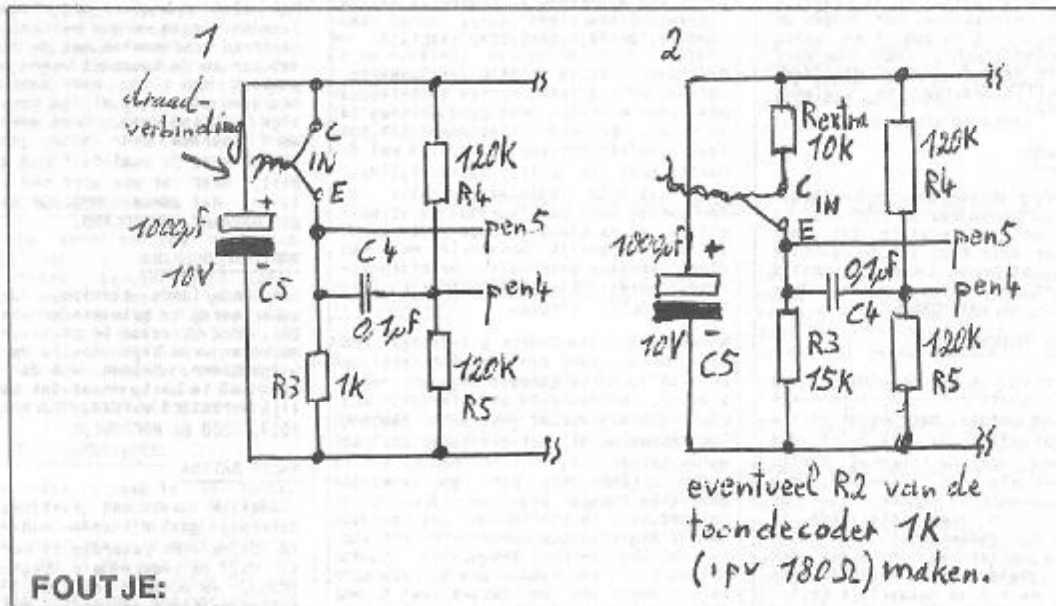

In het maartnummer van FRM 1985 werd een inzending van mij gepubliceerd, namelijk de "Automatische Relaiszender" op blz. 50 en 51, iets waarvoor zelfs onze R.T.T. mij reeds 'bedankt' heeft. Maakt niets uit. Echter, bij het vergelijken van het artikel met het originele werkschema is mij een fout (mijn schuld) opgevallen.

Met dit schrijven wil ik deze fout rechtzetten, zodat er geen problemen ontstaan. Op blz. 51 linksboven staat de 220 Volt schakeleenheid; de fout zit hem in R3 (1k) en de aansluitingen C en E (draadverbinding). Ik heb dat deel even juist getekend (1) en ook een schemaverbetering (2), die ik soms - bij problemen met het schakelen - toepaste.

Op de print leveren beide wijzigingen geen problemen op. Bij schema 2 moet er wel 1 boorgaatje meer zijn voor de 10k weerstand.

Ik heb nog geen (boze) reacties op de schakeling binnengekregen. Misschien had bouwend Nederland de fout snel ontdekt. Of bouwt Nederland de schakeling niet?

Waar is jullie lef gebleven?

GEERT VAN NUFFEL.

ABONNEMENT BELGIE

GOED NIEUWS VOOR ONZE BELGISCHE ABONNEES: NU IS HET MOGELIJK IN BELGIE HET ABONNEMENTSGELD OVER TE MAKEN IN BELGISCHE FRANKEN: STORT BFRS. 850,- OP BANKREKENING 235-0430464-87 BIJ DE GENERALE BANKMAATSCHAPPIJ TE HASSELT T.N.V. JOSE HERPS/FRM, POSTBUS 10252 TE AMSTERDAM EN JE ONTVANGT HET KOMENDE JAAR HET P.R.M. IN JE BUS.

OOK LOSSE NUMMERS E.D. KUNNEN VIA DEZE REKENING BESTELD WORDEN

KORTE GOLF

John Wendale verdigde zich in zijn artikel van vorige maand en probeerde kritiek te weerleggen. Dat moet ik ook even doen. Vorige keer schreef ik, dat ik teveel kopy kreeg doordat het FRM een maandje oversloeg. Krijg ik meteen een brief van een lezer, die mij vraagt of ik de redactie geen vakantie gun!!! Tuurlijk wel!!! Van harte zelfs. Het zou toch belachelijk zijn, als ik die mensen dat niet zou gunnen. Nee, dat is allemaal onzin. Terug naar het heden: Joost den Draayer terug. Heerlijk! Maar nu naar de korte golf. Er is redelijk wat nieuws binnengekomen. Daar mogen we blij om zijn, want de condities waren weer bijzonder slecht. Onze dank gaat derhalve uit naar diegenen, die deze rubriek mogelijk maakten. We beginnen in Nederland:

RADIO ALBATROS

Bevrijdingsdag bracht ons Radio Albatros, die te horen was op 6225 kHz in de 48 mb met een redelijk tot goed signaal. Maar deze kant van de redactie drupt nu niet bepaald van informatie over dit station. Wel een adres: POSTBUS 290, 3330 AG ZWIJNDRECHT.

RADIO APOLLO INTERNATIONAL

Helmaal terug is het station uit de UK. Apollo heeft het een bijzondere periode matig gedaan, maar wordt geleid door een doorzettertje: Dave Scott, die weer plannen voor de toekomst heeft. Specials over stations in Ierland, die hij heeft bezocht en verder zullen er de komende tijd veel interviews te horen zijn met medewerkers van Radio Caroline en misschien binnenkort ook Laser 55B. Relays van verschillende platen uit de USA en natuurlijk Enterprise uit Nederland. Voor dit station zal Dave ook een gedeelte in zijn taal gaan presenteren, als hij daar tammeleste nog tijd voor heeft. Radio Apollo kan aangeschreven worden via P.O. BOX 5, HUNSTANTON, PE36 5AU, ENGLAND.

CANZONI OOK IN NIEUW ZEELAND

Je moet maar willen uitbreiden: Canzoni Radio is een station uit Duitsland, dat via andere stations in de ether komt, o.a. Radio Delmare. Men heeft nu besloten een half uur Delmare zendtijd af te staan aan KIWI Radio uit Nieuw Zeeland. In ruil daarvoor worden de programma's via KIWI in Nieuw Zeeland afgedraaid. Dat gebeurt daar via 5850 kHz, maar je hoeft echt geen illusies te hebben: dat signaal is hier echt niet te ontvangen, omdat men daar een paar honderd kilowatt te kort komt. Canzoni kan dus best nog wel een aardig station worden. Men is actief genoeg. Adres: POSTFACH 750 925, D-2820 BREMEN 70, D.R.D.

RADIO DELMARE

Hoe dit station in de moeilijkheden kwam en er langzaam weer uitkroop, is inmiddels algemeen bekend. De inkomsten zijn nu ook geregeld door de relay-uitzendingen voor andere stations. Johan Rood vertelde een tijdje terug, dat het station op zondag van 09.00 tot 17.00 uur in de ether was met eigen programma's en die van anderen. Maar Johan had meer te vertellen: hij doet nu meer dan alleen maar 's zondags op radiogeblad. Op andere dagen is Delmare ook te beluisteren. Men komt dan in de ether via 9070 kHz. Radio Delmare brengt dan programma's, die speciaal gericht zijn op de luisteraars in de USA en Afrika. Johan Rood meldde, dat er al een rapport binnen is uit Gabon. Ook kreeg hij een veroordeling voor het akkefietje van vorig jaar: zo'n 6000 gulden boete, waarvoor inmiddels een fonds is opgericht. Het vermogen bedraagt tegenwoordig 1 kW. Adres: POSTBUS 36, B-2050 ANTWERPEN, BELGIE.

In Italië kan het blijkbaar allemaal. Er zijn daar veel stations en het ziet er nu echt naar uit, dat er nog veel meer bij zullen komen op de KG. We zullen de stations, die we nu kennen eens allemaal doornemen, te beginnen bij RADIO TIME. Het station zendt uit via 7105 kHz van 0700-1300u. Dan schakelt men over naar 7110 kHz om door te zenden tot 0700u. Natuurlijk worden niet alleen KG-programma's gehoord, maar er worden ook programma's van FM-stations op de zender gezet. Radio Time heeft een gematigde samenwerking met de Italian Broadcasting Corp. Adres van Time is: CP 79, SCANDICCI, ITALIA.

Over naar RADIO SPOLETO uit Spoleto, uitzendend via 7140 kHz van 0700-1700u, maar soms komt men rond 2100u. terug in de ether. Er wordt uitgezonden met 500 Watt. Spoleto ontvangt misschien wel de meeste post van de Italiaanse stations, omdat het zo'n aardig stationetje is. Er wordt veel aan 'public relations' gedaan en de binnengekomen post wordt zo snel mogelijk behandeld met een dikke envelop voor alle briefschrijvers. Adres: PIAZZA GARIBALDI 17, I-06049 SPOLETO, ITALIA.

We kunnen RADIO MANILA uit Turijn ook nog wel noemen, alhoewel dit station uit de lucht is gehaald wegens teveel storing. Manila zond uit via 7215 kHz maar het mag verder geen naam hebben. Dus komen we bij het grootste station op de korte golf:

RADIO MILANO INT. met een redelijk bereik in Europa, maar men wil meer.... De situatie in Italië laat dat op dit moment nog niet toe, maar zodra het kan is men weg van deze frequentie. Radio Milano heeft een zender staan, die het beschikbare vermogen levert van 5 kW (als dat waar is). Veel luisteraars trekken deze mededeling in twijfel, daar er geen verbetering van signaal en sterkte daarvan kwam, toen men overschakelde naar de 5 kwatter. Over het algemeen is het station of althans de zender van 0800-1600u. in de lucht. Dit uitsersd alleen, als de technicus zich niet heeft verslapen. Adres: VIA LOCATELLI 6, I-20124 MILANO, ITALIA.

Nog een station uit het land der pizza: RADIO NUOVA MUSICA, de jongste telg van de Italiaanse korte golf familie. Nuova Musica zendt uit via 7480 kHz, maar heeft enkele uitwijkmogelijkheden. Het vermogen is dan ook het laagste met slechts 100 Watt, maar men komt toch regelmatig goed door in Nederland. Men zendt enkele uren per dag uit en nog onregelmatige uren ook. Meestal komt men rond 0900u. in de ether om enkele uren later weer te stoppen. Ook dit station is vlot met de beantwoording. Adres: VIA BURRIDA 24a, I-33080 PORCIA, ITALIA.

Dan vermelden we voor het gemak nog even een station, dat al enkele maanden uit de ether is, maar het gonst van de geruchten (het lijken wel zeezenders), dat men zou terugkeren: RADIO EUROPA zond uit via 9427 kHz met een vermogen van 200 Watt.

RADIO PLUTO

Wij een poosje terug opgewekt schrijven, dat er weer een oude bekende terug zou keren. Radio Pluto was weer terug, het zusterstation van Radio Apollo, waarmee in het verleden en nu ook weer samengewerkt werd. Pluto zond wel uit, maar het werd geen succes. Twee jaar uit de ether geweest en teruggekomen om 'n behoorlijke teleurstelling te incasseren. Er kwamen slechts 7 brieven binnen. Nu waren de condities erg slecht, dus het was niet zo verwonderlijk. De operator van Pluto heeft aangekondigd, dat het station dit jaar, waarschijnlijk voor de vakantie, nog een keer terugkomt. Adres: P.O. BOX 5, etc.

STEVE MOST HEeft WEER IETS NIEUWS

Op 8 april werd Steve Most weer eens gehoord. Eerst voor andere stations en dit keer op 8260 kHz met RADIO POLYGON via een station in de UK. Het adres, dat doorgegeven werd, was het welbekende 3, ROSEWARNE COTTAGES, ROSEWARNE DOWNS, NEAR CAMBORNE, CORNWALL TR14 0BE, ENGLAND.

SUNRISE RADIO

Het station bestaat nog steeds. Vorig jaar ontvingen we een behoorlijke hoeveelheid informatie met de mededeling, dat men in de toekomst weer regelmatig present zou zijn. Maar daar kwamen we bedrogen uit: nog altijd geen regelmatige uitzendingen. Twee maanden terug werd Sunrise weer eens gehoord via 11.400 kHz. De kwaliteit was niet al te best, maar er was weer een teken van leven. Het adres: POSTBUS 41, 7700 AA DEDEMSVAART, NEDERLAND.

RADIO NOORDERZON

Een Nederlands station, dat enkele weken terug te beluisteren was via 7348 kHz. Ook hierover is niet veel bekend, maar er werd bijvoorbeeld op 7 april uitgezonden. Helemaal was de modulatie niet al te best, maar dat kan natuurlijk verbeterd worden. Adres: POSTBUS 1017, 2200 BA NOORDWIJK Zh.

RADIO BATIDA

Eindelijk weer een station, dat op zaterdag gaat uitzenden. Radio Batida is bijna elke zaterdag te horen in de 41 mb. De programma's beginnen rond 1000u. en duren 2 tot 3 uur. Wij zijn echter de kluts een beetje kwijt: zendt Batida nu ook op zondag uit? Voor het adres zie bij Radio Canzoni.

CHRISTIAN SIGNS MONITOR

Geef het gerust op. Radio Milano Int. is inmiddels verlost van Radio Victoria, want anderen brengen meer geld op. Onlangs - en dan spreken we van 19 maanden - was een programma van bovengenoemde organisatie. Een beetje vreemd, omdat duidelijk uit de aankondigingen bleek, dat het programma eigenlijk gemaakt was voor uitzending op 208 meter MG. En daar zit dus Radio Luxembourg. Dit programma werd echter op 7295 kHz uitgezonden vanuit Italië en dat is een behoorlijk stukje uit de bedoelde richting. Helaas, een adres hebben we niet.

OPMERKELIJKE ENTERPRISE

Vorige maand was te lezen, dat Enterprise via korte- en middengolf terug zou keren. Daar is geen verandering in gekomen, maar het station had deze informatie alleen doorgegeven aan het FRM. Al voor de informatie werd gepubliceerd, was in een Duits blad al duidelijk te lezen, wat er met het station zou gebeuren. Hoe men daaraan is gekomen, is een raadsel, maar het kwam zeker niet van Enterprise zelf. Verwondering alom. Maar nog gekker wordt het, want het station is intussen wel een keer in de FM-band te beluisteren geweest. Adres: POSTBUS 19074, 3501 DB UTRECHT.

RADIO DUTCHBOY

Het nieuws over dit station druppelt werkelijk binnen. Allereerst de naam, waarover internationaal nogal te doen was, daar men absoluut niet kon verstaan wat er gezegd werd. Er kwamen dus namen voor als Radio Dutch Voice, Radio Dutch Talk, Radio Test Talk. Wij houden het op Dutch Boy. Het station is toch regelmatig te beluisteren rond 6300 kHz en het adres is: POSTBUS 87, 7710 AB NIEUWLEUSEN, NEDERLAND.

RADIO IRELAND INTERNATIONAL

Dit is nu zo'n station, dat maar door blijft gaan. Een echt succes werd het elke keer niet, maar na een pauze komt men telkens weer terug. Ook nu heeft men plannen in die richting. Dat zal dan moeten gebeuren op de frequentie, die men tot nu toe altijd gebruikte: 6310 kHz in de 48 mb.

CLIMAX RELAY SERVICE

Weer zo een, waar geen hoogte van te krijgen is. Men wil in de komende maanden diverse stations -piraten- uit de USA ten gehore gaan brengen. Dat wordt dus interessant. Verder vertelden de medewerkers dat KBSJ gestopt is met de uitzendingen. Een verheugende mededeling, want KBSJ neemt het niet zo nauw met de regels, die de stations onderling hanteren. Er wordt driftig gestoord en er werd in het verleden ook minder aardig gesproken over de activiteiten van andere stations. Climax bracht dus goed nieuws.

RADIO MARABU EN SKANDINAVIE

Radio Marabu zendt ook erg veel via andere stations uit. Dat schijnen de meeste stations tegenwoordig te doen. Marabu heeft ook iets apart gevonden: men gaat in het vervolg 1 1/2 uur uitzenden via -alweer- Radio Delmare en daarvan zal men 3 kwartier spenderen speciaal voor de luisteraars in Skandinavie. Voor het adres zie Canzoni. Uitzendingen uiteraard via 6206 kHz.

RADIO MIRAGE INTERNATIONAL

Mirage is niet zo vaak in de lucht, maar als ze er zijn, doen ze het goed, hoewel er voor ons weinig plezier te beleven is, daar men zich echt richt op Skandinavie. Op 19 mei was men er weer. Insiders zeggen dat de operator bij het opruimen van zijn kamer erg verrast was de zender te vinden. Maar goed, Mirage is er weer en is hopelijk binnenkort ook in Nederland goed te ontvangen. Adres: POSTBOKS 2778, ELVERHØY, N-9001 TROMSØ, NORWAY.

RADIO 101

Duitsland heeft Radio 101 int. dat uitzendt via 7445 kHz. Maar daar blijft het station, mede door de resultaten, niet zitten. Men heeft wel een oogje op 7425 kHz, waar men dus over enige tijd -misschien zelfs nu wel- te beluisteren is. Er wordt trouwens niet uit Duitsland uitgezonden. Dat gebeurt vanuit ergens in de Atlantique!!!!

FINLAND

RADIO SCANWOOD komt uit Finland, in Nederland is het station nog niet te horen geweest, maar in de rest van Skandinavie verliet het redelijk. Men testte op 19 mei en het ziet er nu naar uit, dat er weer 'n Fins station regelmatig in de ether zal zijn. Adres: POSTBUS 41, DEDEMSVAART.

PIRATEN UIT DE VERENIGDE STATEN

We moeten natuurlijk niet denken, dat we hier in Europa het alleenrecht hebben op de piraterij. Ook in andere delen van de wereld wordt er stevig op los gezonden. In de USA gebeurt dat regelmatig en er zijn stations, die inmiddels in Europa al aardig naam hebben gemaakt. Die stations doen dan weer -net als hun collega's in Europa- een poging ons wereldwijd te bereiken. Dat lukt stations aan deze kant van het water redelijk, maar naar de USA toe is het een stuk moeilijker. Daar hebben de Amerikanen ook last van, hoewel ze toch ook regelmatig een test richting de andere kant doen. Onlangs waren er weer enkele stations actief. Een van de meest bekende is THE VOICE OF NATURE. Dit station heet eigenlijk Radio Woodland int. RWI was op 6 april te beluisteren op 7420 kHz met een programma dat men dit keer helemaal had afgestemd op de natuur en de bedreiging ervan.

Een tweede station, dat rond die tijd actief was, bleek WNTV te zijn, afkomstig uit Florida. Men beperkt zich wat de muziek betreft tot 'het betere rockwerk'. Op 8 april was WNTV te horen via 7425 kHz en het programma droeg niet een bepaald thema, zoals bij RWI, maar men vierde de 7e verjaardag van het station. De ontvangst in Florida was keihard; uit de hele USA en zelfs uit Mexico kwamen rapporten binnen.

Piraat nr. 3 uit de States is WPBR, ook wel Pig Boy Radio genoemd en op 1 april te horen op 7435 kHz met een enorme variatie in de muzikaleus.

Soms zijn er Amerikaanse piraten, die pogen Europa te bereiken. Meestal doet men dat dan laat in de avond of vroeg in de ochtend. Wij proberen kontakten te leggen met diverse stations, zodat we volgende keer tijdig op de hoogte zijn van de pogingen, die we uiteraard aan jullie doorgeven.

PIRATERIJ IN DE REST VAN DE WERELD

VOICE OF THE NATIONAL ARMY OF DEMOCRATIC KAMPUCHEA

Maak eens een jingle voor dit station! Wat een naam! Maar het bestaat echt. Er wordt regelmatig uitgezonden, natuurlijk met politieke programma's. Enkele maanden terug was dit station met de lange naam een poosje uit de lucht. Ook in die landen heeft men instanties, die op zoek gaan naar een station, dat regelmatig in de lucht is. Het werd dus een beetje te gevaarlijk en daar men in dat soort landen met een gerust hart een de mirtelpaal gaat, besloot de organisatie een poosje uit de ether te gaan. Enkele dagen later keerde men alweer terug op de gebruikelijke frequentie van 5200 kHz. Het werd echter wel duidelijk dat het station een bijzonder goede lokatie had gehad en daar nu weg was. Jullie lezen het: ook stations in andere landen worden vaak lastig gevallen door de overheid.

VOICE OF AFGHANISTAN

Daar is het al een poosje oorlog en de Russen zijn er al gekomen. Nu is het niet zo, dat de mensen in Afghanistan zich zomaar daarbij neerleggen. Er wordt natuurlijk veel actie gevoerd en ook daar zijn nu illegale radiostations, die -om het geheel nog wat ingewikkelder te maken- ook erg veel gebruik maken van bovenstaande naam. De Voice bestaat uit meerdere stations. Zo werden er uitzendingen ontvangen op 1510 en 3214 kHz. Er bleek echter nog een tweede station te zijn, dat uitzendt via 3214, 3223, 3231, 3238, 3243 of 3251 kHz. Prima bekijken, dat doen de medewerkers van dit station. Men test eerst de frequenties en kijkt dan waar de minste storing is en welke frequentie het meest geschikt is om gebruikt te worden om een goed resultaat te krijgen. Deze Voice of Afghanistan zegt ook uit te zenden in de 90, 75 en 49 meter banden.

VOICE OF THE FEDA'S

Op 28 januari was dit station in de ether op 4680 kHz. Er werd uitgezonden van 1700-1747u.(GMT). Het programma startte met de Internationale. Men noemde zich de spreekbuis van de guerrillas van de Fedaj'yan-e Khalq-e Iran. Wat het allemaal betekent, weten we niet. De volgende dag was dit station weer in de lucht met een herhaling van het programma. Beide uitzendingen vonden plaats op de eerder vermelde frequentie, maar later bleek dat het station een tweede zender had ingeschakeld, die via 3941 kHz te beluisteren was. Tijdens de uitzending werd zelfs een adres doorgegeven: A.C.A., BOITE POSTALE 43, F-94120 FONTENAY-SOUS-BOIS, FRANCE. Men sprak tijdens de uitzending ook over de nodige voorzorgsmaatregelen,

MIDDENGOLF IN DE VERENIGDE

STATEN

Vorige maand vertelde ik iets over Kees Swaagman, die mij moed insprak inzake de ontvangst van MG-stations uit de USA. Succes heb ik niet gehad, maar ik weet er weer een paar, die wel zijn ontvangen. In Duitsland werden de afgelopen maand verschillende stations gehoord: WINS uit New York op 1010 kHz., WHN op 1050 kHz uit dezelfde stad, WCAU, WDEA, WLAM en WMRE. Dit zijn er zomaar een paar. Het moet dus mogelijk zijn. Mochten er mensen in Nederland zijn, die succes hebben gehad, laat het dan even weten.

En nu we toch over de wereld aan het zwerven zijn, kan ik misschien nog wel iets vertellen over stations uit andere delen van de wereld, die niet het gelijkt popprogramma brengen.

len, die de briefschrijver moest nemen. Naast de eigen brief moesten er twee kopieën gemaakt worden en die moesten door anderen -het liefst buiten Iran- op de post gedaan worden.

ISLAMIC UNIFICATION RADIO

Dit station kwam op 2 februari in de ether. Dat was toen voor de eerste keer, maar het zou zeker niet de laatste keer zijn, want men is sindsdien dagelijks te beluisteren geweest met religieuze programma's, die op verschillende tijdstippen van de dag worden uitgezonden. Helaas hebben we geen frequenties van dit station doorgekregen.

RADIO HALGAN

Een korte naam, wat het gemakkelijker maakt: illegale radio uit Somalie. Daar dus ook al. Dit station maakt uiteraard politieke programma's. Sinds de start heeft men zich enigszins gematigd opgesteld en dus werd het station tot nu toe redelijk met rust gelaten. Er wordt via 2 frequenties uitgezonden: 9595 en 7235 kHz. Er wordt beweerd dat Radio Halgan uitzendt vanuit het buurland Ethiopie. Dat is bijna wel zeker het geval met 9595 kHz, maar waar de andere zender staat, is vooralsnog een raadsel. Een adres heeft dit station nog niet bekendgemaakt.

VOICE OF THE LIBYAN PEOPLE

Dit is een illegaal station, dat niet zo gek veel bekend maakt. Er is geen adres. Wel weten we inmiddels, dat het station goed is opgezet en regelmatig te beluisteren is via 15.040 kHz.

RADIO SPLA

Een vreemde naam voor 'n groot station. Dit is een van de grootste stations illegaal overzees gezien. Er wordt hard aan de weg getimmerd en men maakt duidelijk naam. Enkele maanden terug was Radio SPLA uitsluitend te horen via 17.940 kHz, maar sinds enige tijd is er ook een tweede frequentie: 9610 kHz. Die zender zou ook al in het buurland Ethiopie staan en tevens is het aantal uitzendingen uitgebreid. Sinds 5 februari is men wat internationaler gaan werken. De programma's worden nog altijd helemaal in de Arabische taal gepresenteerd, maar er zijn sinds kort ook aankondigingen in het Engels. De programma's van Radio SPLA duren elk een uur.

RADIO CAMILO CIENFEGOS

RCC start haar programma's op 11.680 kHz, maar is tegenwoordig ook op 9940 kHz te beluisteren. Op zich niet zo verwonderlijk, want ook in dat soort

landen slaat men de handen ineen en klemt men voor veiligheid. Daarbij komt nog dat men door de zender te verhuren extra inkomsten krijgt, die dan weer gebruikt worden om de eigen idealen te verwezenlijken. Dat ineen slaan van de handen gaat min of meer onder de naam Voice of CID. Op 24 februari maakte men bekend, dat er ook zondijld verhuurd was aan een station, dat vrijheid wilde in Suriname. Er worden inmiddels soms korte uitzendingen voor deze organisatie, die onder de naam RADIO FREE SURINAM de ether in gaat, ten gehore gebracht. Die uitzendingen duren meestal niet langer dan een klein kwartiertje.

VOICE OF SANDINO

Ook dit is voor de insiders een bekend station. De Voice of Sandino zendt uit op 5874 kHz. Er wordt op de uitzendingen twee keer een uur uitzonden.

RADIO QUINCE DE SEPTIEMBRE

Waarschijnlijk heeft dit station, waarvan de medewerkers fanatiek anti-Sandinistisch zijn, een behoorlijke geldschiktar, want men is vaak via diverse zenders in de ether. Tevens maakt men wel eens gebruik van alle zenders tegelijk. Het is zelfs zo aardig, dat dit station in Europa ontvangen wordt, maar alleen door de late opblijvers. Frequenties: 5980, 7195, 6215, 15.195, 5555, 5575 en 4950 kHz. Mogelijkheden zet dus.

TURKISH COMMUNIST PARTY RADIO

Dit is weer een Euro/Aziatisch station. Uiteraard is de naam begrijpelijk. Via 9595 kHz schreeuwt men werkelijk, hoe slecht het is gesteld met de vrijheid in Turkije en daarbij vergeet men natuurlijk niet te vermelden, dat de communisten helemaal vogelvrij zijn verklaard. De uitzendingen duren maar kort, hoewel er een tijdsje terug sprake was van mogelijkheden om vanuit een ander land te gaan uitzenden. Daar schijnt echter nog niet veel van terecht gekomen te zijn. Als het zover is, zou men voor die mensen, die het station kunnen horen, best wel eens iets anders kunnen brengen, want tot nu toe was het nog niet veel bijzonder. Daarbij vergaten onze informanten dat het station wel een bepaalde doelgroep probeert te bereiken.

RADIO BARDAL

Op 7 maart was dit station weer in de ether met de gebruikelijke politieke uitzendingen. Radio Bardal bestaat al enkele jaren en met succes, want men claimt behoorlijk wat luisteraars in die delen van de wereld, waar men de programme's op richt. Men is onregelmatig te horen op 6009 kHz.

Dan gaan we weer terug naar Europa, maar als er mensen zijn, die meer info hebben over dit soort stations, dan houden we ons aanbevolen, voor informatie kun je altijd een briefje sturen. Wat we weten, willen we best kwijt.

QSO

De beantwoording van de rapporten wordt beter. Zouden de stations zich toch wat aantrekken van dat wat hier beschreven wordt. De Nederlandse stations zullen we als eerste onder de loep nemen: RADIO ARENA heeft een serieuze vermelding door iets meer dan 3 weken nodig te hebben om rapporten te beantwoorden. RADIO BLUEBIRD INT. deed er heel erg kort over. Het station antwoordde na 7 dagen, maar daar moet wel bij aangekend worden, dat we het over iemand hebben, die een gefrankeerde enveloppe meestuurt. Maar hier spreken we dus van iets unieks! De FLYING DUTCHMAN werd gepakt, maar beantwoorde wel netjes de post. Luisteraars kregen na 20 dagen een bericht terug. RHA deed er voor de uitzending op 6240 kHz 11 dagen over, wat ook bijzonder vlot is. Een dag of 15 heeft men wel nodig.

Heren piraten uit Nederland: de afgelopen maanden hebben we verschillende keren geschreven over stations en de verzorging van hun post. Ik heb toen ook gevraagd om ervaringen op papier te zetten. Dat gebeurde door diverse lezers van dit blad en ook uit het buitenland kreeg ik reacties. Als ik den bovenstaand lijstje nog eens doorneem, dan vind ik het erg fijn te kunnen mededelen, dat wij Nederland dus wat dat betreft zeker bij de top 3 van Europa staan. Kijk en dat doen jullie! Volgens Jaar allemaal een lintje (als het dan tenminste weer regent).

We gaan niet alle buitenlandse stations behandelen, want dat zou te veel worden, maar we pikken er wel een paar uitzonderlijke gevallen uit. RADIO AVA-LANCHE, een station dat meermalen heeft aangekondigd terug te zullen keren, maar dat nog niet gedaan heeft, is niet zo vlot, want 234 dagen vind ik persoonlijk wat een te lange kant. RADIO 48 INT. deed er in het verleden ook bijzonder lang over. Die reactie

kregen wij binnen. Toen duurde het zo'n 3 maanden eer er een antwoord binnenkwam. Dat is nu voorbij, want sinds de post via een kontaktpersoon in Utrecht loopt, duurt het wachten aanmerkelijk korter. Radio 48 presteerde goed met 8 dagen.

Over het algemeen antwoorden de stations binnen 2 maanden, de piraten dus. Verschillende onder jullie hebben echter ook ervaringen met legale stations opgeschreven en dan schrik je toch wel eens. Dan blijkt dat de illegale stations het nog zo gek niet doen. BBC RADIO BRISTOL deed er bijvoorbeeld 350 dagen over. Dat is bijna een jaar, maar dat is nog niet eens zo gek, als je bedenkt, dat RADIO RIGA er 387 dagen over deed en het absolute hoogtepunt was een station uit Congo: RTVC BRAZZAVILLE, dat er slechts (!!) 1288 dagen over deed om de QSL-post te beantwoorden!

Voor deze maand is het wel weer genoeg. Volgende maand zijn we er weer en als jullie allemaal iets bijdragen, wordt het weer een te gek blad! Groetjes!!!!

JOS, POSTBUS 19037, 3501 DA UTRECHT.

KORTE GOLF DX-RAPPORTEN

Dat.	Tijd	STATION	LOKATIE	Freq.	SINPO
08.04	09.10	SPOLETO	ITALIE	7140	34333
	08.35	MILANO	ITALIE	7295	44444
13.04	09.30	CRYSTAL	ENGELAND	7375	34333
	10.00	DUBLIN	IERLAND	6910	45444
14.04	10.10	VICTORIA	DUITSLAND	7295	45444
	10.40	RIDICULOUS	NERDERLAND	6200	24222
	09.00	FALCON	ENGELAND	6200	24222
	15.00	DELMARE	BELGIE	6207	34323
	09.45	KBSJ	ENGELAND	6240	23212
	10.35	WESTSIDE	IERLAND	6280	33333
	13.45	STARBOARD SOUND	ENGELAND	6305	23222
	08.50	DUBLIN	IERLAND	6910	44344
	09.30	TIME	ITALIE	7105	23423
	09.10	SPOLETO	ITALIE	7140	33333
	08.30	VICTORIA	DUITSLAND	7295	34333
	11.15	WINGS OF HEALING	U.S.A.	7295	34333
20.04	09.40	FUTURE WORLD RADIO		7317	24222
	10.20	WAVES INT.	FRANKRIJK	7339	25222
21.04	09.30	BATIDA	DUITSLAND	7355	24222
	08.25	NUOVA MUSICA	ITALIE	7480	25333
21.04	10.00	VICTORIA	DUITSLAND	7295	35333
	09.20	FALCON*	ENGELAND	6200	23233
	11.50	DELMARE	BELGIE	6205	12112
	11.20	WEEKEND MUSIC RADIO	SCHOTLAND	6240	23232
	11.05	CAPITAL RADIO	IERLAND	6268	23322
	08.50	WESTSIDE RADIO INT.	IERLAND	6280	23223
	08.20	RADIO DUBLIN	IERLAND	6910	32223
	09.55	TIME	ITALIE	7104	12112
	08.30	VICTORIA	DUITSLAND	7295	33433
	11.15	WINGS OF HEALING	U.S.A.	7295	33343
	11.55	MILANO INT.	ITALIE	7295	34433
	10.55	RADIO 48 INT.	ENGELAND	7326	23422
	09.20	ATLANTIQUE 2000	FRANKRIJK	7350	24222
	09.25	CRYSTAL RADIO	ENGELAND	7375	12121
	08.30	RADIO 101	DUITSLAND	7447	34234

radio 48
QSL

to in date time frequency power confirmed by

27.04	13.00	RADIO DUBLIN	IERLAND	6910	44343
	12.10	MILANO INT.	ITALIE	7295	43433
28.04	09.20	FALCON	ENGELAND	6200	23222
	09.30	RASTAFARI	NEDERLAND	6200	34323
	10.00	FRS-HOLLAND	NEDERLAND	6206	35323
	08.50	B.R.I.	ENGELAND	6230	45234
	10.20	BIG BROTHER	DUITSLAND	6280	23122
	10.30	WESTSIDE RADIO INT.	IERLAND	6280	32233
	09.45	CHANNEL RADIO	ENGELAND	6300	23222
	08.00	WORLD MUSIC RADIO	NEDERLAND	6910	45444
	09.30	R.DUBLIN	IERLAND	6910	34344
	09.55	TIME	IERLAND	7104	34334
	09.00	SPOLETO	ITALIE	7140	23223
	09.10	MILANO	ITALIE	7296	23233
	09.15	BATIDA	DUITSLAND	7315	12223
	08.50	WAVES INT.	FRANKRIJK	7338	22112
	08.45	RADIO 101	DUITSLAND	7446	32332
	09.30	KBC RADIO	NEDERLAND	7446	22422
05.05	09.10	FALCON RADIO	ENGELAND	6200	23222
	09.35	RASTAFARI	NEDERLAND	6206	44343
	11.35	CLCG	DUITSLAND	6206	23223
	12.00	DELMARE	BELGIE	6206	44343
	10.00	ALBATROS	NEDERLAND	6225	34433
	10.10	EASTCOAST COMMERCIAL	ENGELAND	6230	24224
	10.15	TONAIR	NEDERLAND	6243	34534
	10.20	WESTSIDE INT.	IERLAND	6280	23233
	08.00	WORLD MUSIC RADIO	NEDERLAND	6910	34544
	09.00	DUBLIN	IERLAND	6910	45444
	08.30	TIME	ITALIE	7104	34333
	08.40	SPOLETO	ITALIE	7140	14223
	08.50	MILANO INT.	ITALIE	7295	35344
	11.05	WINGS OF HEALING	U.S.A.	7295	35344
	09.50	FUTURE WORLD RADIO	NEDERLAND	7315	23222
	10.10	EASTCOAST COMMERCIAL	ENGELAND	7316	23223
	10.45	WAVES INT.	FRANKRIJK	7338	23322
	10.05	BATIDA	DUITSLAND	7345	23222
	09.55	CRYSTAL RADIO	ENGELAND	7375	24224
	08.30	RADIO 101	DUITSLAND	7446	23232
	08.40	NUOVA MUSICA	ITALIE	7480	23222
	09.55	SUNRISE	ZWEDEN	11400	22232
11.05	10.10	MILANO INT.	ITALIE	7295	44343
	10.00	BATIDA	DUITSLAND	7320	34323
12.05	09.20	FALCON	ENGELAND	6200	34333
	12.10	WESTSIDE INT.	IERLAND	6204	35333
	11.30	DELMARE	BELGIE	6206	45234
	08.40	ALBATROS	NEDERLAND	6225	35333
	09.10	CLIMAX RELAY SERVICE	ENGELAND	6240	34333
	09.35	MOONLIGHT	NEDERLAND	6240	23222
	12.15	WESTSIDE INT.	IERLAND	6266	34323
	10.00	ATLANTIQUE 2000	FRANKRIJK	6273	32333
	11.25	WESTSIDE INT.	IERLAND	6266	33222
	12.10	W.M.R.	ENGELAND	6280	23222
	09.40	DUTCH BOY	NEDERLAND	6300	34333
	09.15	STARBOARD SOUND	ENGELAND	6306	24333
	13.40	NA N GAEL	IERLAND	6340	24322
	10.00	TIME	ITALIE	7105	44333
	09.45	SPOLETO	ITALIE	7140	23222
	08.00	MILANO INT.	ITALIE	7295	45444
	10.30	BATIDA	DUITSLAND	7308	43444
	10.00	BRIGITTE	BELGIE	7354	23222
	08.55	RADIO 101	DUITSLAND	7445	34223
16.05	10.25	RADIO EARTH	U.S.A.	7295	45444
18.05	08.20	MILANO	ITALIE	7295	45444
19.05	09.15	FALCON	ENGELAND	6200	23433
	11.45	W.M.R.	ENGELAND	6200	24222
	09.00	FRS-HOLLAND	NEDERLAND	6205	45444
	14.50	TUTENCHAMUN	DUITSLAND	6206	45444
	16.05	DELMARE	BELGIE	6206	45444
	09.10	SCANWOOD	FINLAND	6215	23222
	09.40	ALBATROS	NEDERLAND	6225	35333
	09.15	SPECTRUM W.B.C.	ENGELAND	6240	44444
	08.40	SCANWOOD	FINLAND	6271	22222
		(in Noord-Duitsland)			
	10.00	WESTSIDE INT.	IERLAND	6280	34222
	11.35	W.M.R.	ENGELAND	6300	24222
	10.50	REBEL RADIO NETWORK	ENGELAND	6310	34333
	10.55	VALLERI	IERLAND	6870	24323
	08.10	TIME	ITALIE	7104	44333
	08.45	SPOLETO	ITALIE	7140	24333
	10.05	MILANO INT.	ITALIE	7295	44444
	11.00	CHR.SIGNS MONITOR	U.S.A.	7295	45444
	11.10	WINGS OF HEALING	U.S.A.	7295	45444
	08.40	ATLANTIQUE 2000	FRANKRIJK	7330	25333
	08.35	MIRAGE INT.	NOORWEGEN	7350	24222
	09.15	CRYSTAL RADIO	ENGELAND	7375	35333
	08.05	RADIO 101	DUITSLAND	7445	35333
	08.30	NUOVA MUSICA	ITALIE	7485	45434
25.05	09.20	ALBATROS	NEDERLAND	6227	23212
	08.00	TIME	ITALIE	7105	35323
	09.15	MILANO INT.	ITALIE	7295	45333
	09.30	BATIDA	DUITSLAND	7315	25333
26.05	09.40	FALCON	ENGELAND	6200	25132
	08.45	RIDICULOUS	NEDERLAND	6201	35213
	09.48	DELMARE	BELGIE	6206	44444
	09.30	MARABU INT.	DUITSLAND	6207	44444
	13.15	CLCG	DUITSLAND	6207	44444
	15.38	DELMARE	BELGIE	6207	44444
	11.47	MIRAGE INT.	NOORWEGEN	6240	23222
	11.15	CAPITAL RADIO	IERLAND	6268	24323
	10.30	WESTSIDE RADIO INT.	IERLAND	6280	25333
	12.15	W.M.R. 1	ENGELAND	6280	45433
	09.55	W.M.R.	ENGELAND	6300	45444

	09.40	DUTCH BOY	NEDERLAND	6305	25333
	10.15	REBEL RADIO NETWORK	ENGELAND	6310	35333
	10.45	IRELAND INT.	IERLAND	6310	35222
	08.36	WORLD MUSIC RADIO	NEDERLAND	6910	45344
	09.10	DUBLIN	IERLAND	6910	34334
	09.20	TIME	ITALIE	7105	34333
	11.30	MILANO INT.	ITALIE	7295	34343
	09.45	FUTURE WORLD RADIO	NEDERLAND	7315	35333
	08.40	BRIGITTE	BELGIE	7345	24233
	09.00	NOORDERZON	NEDERLAND	7350	24133
	10.25	MIRAGE INT.	NOORWEGEN	7268	34433
	09.35	RADIO 101	DUITSLAND	7425	33234
27.05	10.15	DELMARE	BELGIE	6206	34334
	11.15	TUTENCHAMUN	DUITSLAND	6206	22442
	13.15	CLCG	DUITSLAND	6206	23223
	09.00	DUTCH BOY	NEDERLAND	6242	23232
	09.20	STARBOARD SOUND	ENGELAND	6307	23222
	11.00	VOICE OF THE LEEK	?	6310	34334
	10.20	APOLLO INT.	ENGELAND	6310	23222
	11.30	IRELAND	IERLAND	6310	23233
	10.10	DUBLIN	IERLAND	6910	23232
	09.50	TIME	ITALIE	7105	33233
	10.25	MILANO	ITALIE	7295	44344
02.06	07.50	FAKE RADIO APOLLO INT.?		6200	23222
	10.10	FALCON RADIO	ENGELAND	6201	23222
	12.10	MARABU	DUITSLAND	6200	34334
	09.10	TONAIR	NEDERLAND	6205	34343
	10.20	PANELA	ENGELAND	6207	23222
	11.15	EASTCOAST COMMERCIAL	ENGELAND	6230	24224
	09.50	BRITAIN RADIO INT.	ENGELAND	6240	23332
	12.10	ABC RADIO	ENGELAND	6242	22322
	10.30	RADIO JULIE	ENGELAND	6258	23223
	11.30	CAPITAL RADIO	IERLAND	6268	32332
	10.15	WESTSIDE RADIO INT.	IERLAND	6280	33333
	09.05	REBEL RADIO NETWORK	ENGELAND	6310	23222
	10.25	DUBLIN	IERLAND	6910	34433
	08.30	TIME	ITALIE	7105	32233
	08.45	MILANO INT.	ITALIE	7295	34343
	08.35	TITANIC	NOORWEGEN	7320	23222
	10.05	CRYSTAL RADIO	ENGELAND	7375	24522
	08.30	RADIO 101	DUITSLAND	7425	34334
	09.45	KBC RADIO	NEDERLAND	7425	23223

LAATSTE NIEUWS:

FREE RADIO SERVICE HOLLAND

Peter Verbruggen is weer terug van zee. Hij heeft samen met wat vrienden een bezoek gebracht aan de zeezenders en daar kunnen we misschien wel iets over horen in een van de komende FRS-H shows. Het station blijft lekker uitzenden via Delmare, hetgeen in de toekomst met goede afspraken moet leiden tot vaste uitzendtijden. Wellicht zit er zelfs een uitbreiding van de uitzendingen in. Peter zal daarvoor naar België reizen en Johan Rood bezoeken. Eigenlijk had dat al een poosje terug moeten gebeuren, maar helaas kon dat niet doorgaan, omdat Peter tijdelijk uitgeschakeld werd. In zijn vrije tijd doet Peter aan voetbal en daar heeft hij zich dermate mee geblesseerd, dat men in het ziekenhuis de gipskamer in bedrijf kon stellen. Peter blijft echter een opgewekt persoon. Hij beloofde dat hij in België wat foto's zou maken voor ons en tevens wat meer informatie zou leveren voor een wat uitgebreider artikel. Vol trots sprak hij over de T-shirts, die nu uit zijn en voor een spotprijs de deur uitgaan. Peter was verder trots op de 'video' van de FRS-H. Deze cassette wordt ook al voor weinig geld verkocht en is een waar collector's item. De FRS-H is hiermee het eerste station, dat op deze manier een public relations doet. Wij wensen Peter beterschap, veel plezier in België en hopen binnenkort op het hierboven geschrevene terug te komen. Het adres is nog altijd: POSTBUS 41, 7700 AA DEDEMSVAART.

APOLLO EN THE VOICE OF THE LEEK

Op 27 mei en 2 juni waren de programma's te beluisteren van Radio Apollo en het station uit Wales, Voice of the Leek. Deze programma's werden echter niet door deze stations uitgezonden! Dus geen rapporten sturen, want deze worden niet beloond met een OSL-kaart!

FALCON RADIO

Dit Engelse station heeft de smaak goed te pakken. Men is gestart met een vier uur durende show op zaterdag. Daarnaast zal men ook op zondag te beluisteren zijn. Het station is te bereiken via P.O. BOX 99, NORTHAMPTON, ENGLAND.

RADIO VICTORIA

door Victoria (Utrecht) & Roger Kirk



Vrije radiobladen

Het verschijnen van Radio Victoria in de korte golf bracht wel het een en ander teweeg bij de vrije radiobladen. Vele redacteuren schreven om allerlei informatie omtrent het station. Iedereen wilde van alles weten. Wolf Harranth van de ORF, de wereldroep van Oostenrijk, kwam naar Frankfurt om poolshoogte te nemen. Wolf stelt o.a. het DX-programma van vernoemde omroep samen. Hij verwonderde zich over de nogal krachtige uitspraken van de medewerkers van Radio Victoria. Verschillende bladen publiceerden echter niets over Victoria, omdat ze niet wisten dat het station bestond. Victoria besloot daarom persberichten te gaan uitgeven, zodat iedereen goed op de hoogte kon blijven van het reilen en zellen van het station. Maar er zou nog een leuke verrassing komen: uit de hoek van de vrije radiobladen. De ADDX-Kurier had iets over het station gehoord en begon -zonder met verdere informatie aan de slag te gaan- het station af te kraken. Zo werd Victoria middelmatig genoemd met te oude platen, die erg veel leken op die van Caroline, kortom een bijzonder grote teleurstelling. Natuurlijk vond men dit bij Victoria niet zo leuk en dus werd besloten een antwoord tijdens de uitzending te geven. Dat sloeg in als een bom en er kwamen naast de vele kraakbrieven ook veel post binnen van mensen, die zich solidair verklaarden met het station. De ADDX was niet de enige, die een aanval op Victoria deed; er waren nog meer bladen die dat deden. Ook van de kant van de radio-amateurs was niet veel goeds te verwachten. Maar ondanks de vele negatieve publiciteit hield men bij Victoria het hoofd fier omhoog. Er werd

zoveel over hen geschreven, dat men duidelijk de indruk had, dat het station serieus genomen werd en dat was toch wel een beetje de eerste doelstelling. En wat men fijn vond was, dat Victoria niet als een 'hobbypiraat' afgeschilderd werd, maar dat men werd gezien als een organisatie, die langs legale weg in de ether was gekomen. De 'Rhein-Neckar Zeitung', 'Funk', 'Hoer Zu' en verschillende andere bladen publiceerden erover; zelfs in de Televisier werd over Radio Victoria gesproken. Daarnaast was het station ook bij de diverse wereldomroepen niet onopgemerkt gebleven: de ORF uit Wenen, Media Network van de Nederlandse Wereldroep, AWR Sines, Trans World Radio en in Zweden werd Victoria genoemd in het programma 'Sweden calling DX-ers'.

Vreugde en leed

In Frankfurt was men zeker na die beginperiode blij, maar men kwam niet in een roes. Voor een uitbundig feest was er geen tijd, want de problemen stapelden zich op. Als het ene was verholpen, diende een volgend zich alweer aan. Radio Milano, om maar een voorbeeld te geven, had niet verteld dat de banden met een auto-reverse schakelaar afgespeeld werden. De Duit-

se 'Gruendlichkeit' (daar staan onze burens tenslotte om bekend) zorgde ervoor dat de banden precies 1 uur duurden. Nu zijn banden vaak een stuk langer, wat tot gevolg had, dat er vaak enkele minuten pauze was, daar er niet meteen gewisseld werd. De tijdmeldingen lopen dan natuurlijk niet meer lekker en aan het eind van de uitzenddag kan dat behoorlijk schelen. Als oplossing werden de programma's wat langer, maar men moest wel op de koop toenemen, dat er een onderbreking van zo'n 20 seconden was. Probleem enigzins opgelost. Volgende: in Milaan werd de band een minuut te laat gestart. Op zich niet zo'n probleem, maar in Florence deed men het wel keurig op tijd. Er was dus een minuut verschil. En dan was er ook nog de afspeelsnelheid en die lag in Florence hoger. Na een uurtje liepen de banden in Milaan en Florence dus zo'n beetje gelijk, maar aan het eind van de uitzendingen was er een verschil van 4 minuten. Geen probleem om wakker van te liggen, maar het lag toch niet helemaal in de lijn, die men in Duitsland wilde volgen. Het werd nog erger toen in Milaan de klok een paar minuten achter liep in december 1983. Er werd een telefoontje geplaatst, maar de Milanezen trokken zich er niets van aan. Het is nogal een werk om een klok gelijk te zetten! Enkele weken later werd het nog leuker, toen de automatische bandwisselaar niet meer zo goed functioneerde, zodat er nog meer tijd verloren ging. Het verschil aan het eind van de programma's was toen behoorlijk groot. Als je weet dat de apparatuur niet goed werkt, laat je iemand toch de banden wisselen, maar in Italië niet; het duurde een keer zelfs een kleine 20 minuten eer de programma's doorgingen. Uiteindelijk kwam er wel een nieuwe machine, want op die manier verlies je natuurlijk wel luisterraars, zelfs in Italië. Het leed was echter nog niet geleden. Door de plotselinge start van het station moest men eigenlijk wel een beetje zoeken naar een behoorlijke line-up. Er waren medewerkers, maar die stonden niet konstant ter beschikking. Michelle was in de USA en Pieter Calligula was een poosje naar Italië om een ander kleurtje te krijgen. Kortom, er was bijna niemand meer op het



Michelle

thuisfront en degenen, die achterbleven hadden de handen vol om de programma's klaar te stomen. Roger Kirk kreeg de grootste klap te verwerken: bijna 5 weken lang moest hij alle programma's alleen maken. De enige aflossing, die er was, was het DX-programma van Michael Betghe. Michelle keerde gelukkig wel een keer terug en ook zij ging fanatiek aan de slag. Uit de ingezonden post was op te maken, dat de luisteraars bijzonder tevreden waren over haar bijdrage. Voor Pieter Calligula liep het slechter af, want hij bleek helemaal niet zo populair. Hij kreeg bijna geen post, wat hem pijn deed. Omdat hij behoorlijk nerveus was, had hij ook moeite met het maken van een programma, wat hij wegspoelde met een behoorlijke sloot Bacardi-cola. Hoewel hij DJ was, slaagde hij erin diverse platen in elkaar over te laten lopen zonder dat het ergernis opwekte. Aankondigen deed hij bijna nooit.

Geldwolven

De publicaties rond Radio Victoria gingen ook verder, maar het was wederom geen positieve publiciteit. De bladen bleken duidelijk tegen het station te zijn en er werd alles gedaan om Victoria in een kwaad daglicht te stellen. Zo zou het station geld willen maken en bijzonder commercieel ingesteld zijn. Maar als Victoria echt geld wilde maken, dan zou men wel wat fanatieker achter adverteerders aan gaan; een paar adverteerders zouden de kostenlast al wat kunnen verlichten. Er wordt echter wel wat reclame gemaakt: het blad 'Music News' en de Zwitserse uitgave 'Desaster' worden in de uitzendingen weliswaar genoemd, maar dat is uitsluitend omdat deze bladen de 'Super 20' van Radio Victoria opnemen en daarnaast ook de uitzendtijden en frequentie noemen. Het Free Radio Magazine wordt gratis gepromoot. De inkomsten, die Victoria had, kwamen uit de verkoop van T-shirts en stickers, dus dat is echt geen vetpot. Er kwam een clubblad met een eerste oplage van 1000 stuks, dus nog meer kosten voor het station. Daarnaast moest men iedere week zorgen voor een aantal C-120 cassettes en de porto naar Italië. Daarbij komt dan nog de huur, die per uur berekend wordt. Dan ben je alleen voor die 8 uurtjes uitzenden al 250 keiharde Nederlandse guldens kwijt. Mensen, die dus schrijven dat er bij Victoria enkel maar op geld beluste mensen werken, schijnen zich niet te realiseren dat zo'n station erg veel geld moet opbrengen om uit de



kosten te komen. Dat dat niet lukt, zullen we later aan de orde stellen. Als we naast alle kosten ook nog in ogenschouw nemen dat alle programma's voorbereid moeten worden en dat er ook nog zoiets bestaat als post beantwoorden, dan kom je toch al snel op 30 uur per week. Maar goed, dat er geen arbeidsloon gerekend wordt! De medewerkers weten dat er veel tijd in de uitzendingen en de rompslomp eromheen gaat zitten, maar zij zijn zich er eveneens van bewust, dat niemand om het station heeft gevraagd. De beloning voor de medewerkers zit gewoon in het enthousiasme van de brieven-schrijvers, die duidelijk maken dat Radio Victoria inderdaad een alternatief op de korte golf is. Daarbij is men trots op het feit, dat men -doordat de programma's in een goede studio worden opgenomen en men gebruik kan maken van een goede zender- duidelijk te beluisteren is in de banden. De luisterclub groeide echter niet zoals verwacht en kassier Kuno moest meer geld uitgeven dan er binnenkwam. Juist verkeerd om dus. Hij heeft verschillende keren voorgesteld om het bijtje erbij neer te gooien en tijdens de in allerijl vastgestelde krisisvergaderingen nam men dan weer het besluit om gewoon door te gaan met de uitzendingen om in ieder geval waar te maken wat men had beloofd. Men was van mening dat slechts door te blijven uitzenden duidelijk gemaakt kan worden dat er in Oostenrijk en Duitsland een behoefte bestaat aan commerciële, priveradiostations.

Maar de medewerkers van Radio Victoria waren tevreden. Zij hadden de uitzendingen in de eerste plaats bedoeld voor de luisteraars in Duitsland en men wilde dan ook dit land in zijn geheel bereiken.

Dat was tegen deze tijd min of meer gelukt. Het gebied Kiel/Hamburg pikte het signaal echter lang niet altijd mee en ook Berlijn bleek een probleem. Maar dat kon natuurlijk altijd wel veranderen. Denk maar aan de condities tijdens de eerste uitzending van Radio Victoria. De medewerkers zaten gespannen aan de radio, maar er bleek niets te horen. In Keulen bleek Victoria keihard binnen te komen en ook in Denemarken was het signaal luid en duidelijk. In de eerste drie maanden van het bestaan kwam er erg veel post binnen. Die brieven kwamen hoofdzakelijk uit die gebieden waar andere stations ook hun ontvangstrappen vandaan krijgen. Maar Radio Victoria werd ook ontvangen in landen als Hongarije, Polen, Rusland en Finland.

**Der neue Name
am musikalischen
Horizont** Konkurrenzlos Spitze

Für alle
die
viel hören
wollen!



ich höre
jetzt

SÜDWELLENDEUTSCHEN
RADIO VICTORIA

In Europa Nr. 1

Bei uns hören Sie nur Oester!

FRM International

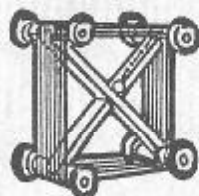

U ANORAKS

P.O. BOX 539
BLACKPOOL

It appears that Summer is here at last, complete with good weather and 'Sporadic E', giving us a chance of a quick listen to some Italian/French and Spanish stations. I have noted three lots so far, on Saturday June 1st but one, the Friday before about lunchtime and the Sunday after about 5.00pm till half past. I am sure that there has been more and will be more and much better spells as well. The best way of spotting them is to leave a set switched on to FM during the day, around 87, odd is best, as Sporadic E starts low on the band and spreads up the band. Today's (2/6) little session covered the whole band right up to 108 MHz and featured mainly Italian stations, although some Spanish was also heard. They come and go really quickly and ID-ing them is quite an art. You tend to get a strong one, stay with it as they play several back to back records, then just as they are about to ID, the station fades out and another one takes its place. Still, that's how it is.

VOICE OF PEACE

During the month of May this station has gone off AM, as a result of not having a transmitter engineer. The ship had to sail into Ashdod port. (FRM: as we already reported in the Bob Noakes interview, Bob is now in Israel to help Able Nathan with his technical problems)

CAROLINE

The music before and after the religious shows at 7.00pm nightly are creating some interest and I actually find myself tuning in to the broadcasts. Meanwhile, 576 kHz is reported as being received in Scotland now.

LASER

The station celebrated their first birthday on Friday May 24th. They began at 5.00am with the same opening announcement as a year ago and continued with one or two airchecks from the same day. A happy birthday message from Linda Mc-

Cartney was heard throughout the day. They claimed to be roasting a pig on 'Splinter Beach' and several stars were allegedly on board. Charlie Wolfe kept referring to Brook Shields. An advert was also heard for the 'Hotel Ross Revenge' boasting single and double cabins and mega-size swimming pool! The press of late has been full of nothing about Laser, many articles appearing following their return to the airwaves after the latest aerial disaster. Other articles mention the Laser 1st birthday and one mentions the new chart countdown, although two syndicated shows are thought to be starting soon.

TENNESSEE SOUND

A report of yet another offshore station has appeared in the respectable magazine 'Music Week'.

It says the station will be a country and western one and will be called 'Tennessee Sound'.

BELGIUM

Alan West has joined Radio S.I.S. in this country. The address of the station is: Rue Villain XI4, 40, B-1050 Bruxelles, Belgium. Tel. 010 31 2 6480490. The station plays Top Forty music daily in English, on 104.5 MHz FM mono (stereo is not allowed). Alan can be heard from 6.00am till 10.00am, then Kevin Tover from 10.00am till 2.00pm, then Alan again for two hours, then Kevin for two hours, followed by a Dutch language programme, then an American guy, then just tapes throughout the night.

ITALY

Dario Monferini reports that there are rumours from Radio Milano Int. that from Sunday 8th September 1985, Radio Earth Int. will start a six hour regular programme in English to Europe. Radio Victoria will continue on Saturdays only for six hours via Radio Milano.

RADIO CAROUSEL (NAVAN)

Navan Shopping Centre, Navan, Co Meath
Phone: 046 28762/28984
First TX: 22 October 1981
1386 KHz/216m MW (announced 210m)
91.5 MHz FM
Broadcast Times: 24 hours a day
Population: 240,000
Managing Director: Hugh Hardy
Programme Controller: Mike Ahern
News Editor: Kieran Murray
Advertising: Christine Reilly

CONTACTS

Local News: Alfie O'Reilly, Kieran Murray
Local Sport/Community News: Kevin Johnston
Arts/Film/Theatre: Gerry Connolly
Women's Interest: Tina Anderson
Country Music: Hugh Hardy
Other Presenters: Robbie Byrne, Nick Butler, Donal Norton, Tony Pain, Derek Flood, Hank Newman

MON/FRI

0800 Snap Crackle & Pop!
1100 The Request Programme
1200 Country Call (C & W)
1300 Lunch with a Punch!
1400 The Afternoon Show
1600 The Fastest Thing in the Air!
1700 Carousel Winter Magazine
1900 The Robbie Byrne Show
2200 Nite Trax
2400 The Carousel Music Machine (Non-Stop Music)

SATURDAY

0900 Saturday Breakfast Show
1200 The Tony Pain Show
1500 The Robbie Byrne Show
1800 Nightfever: Derek Flood
2200 The Carousel Music Machine
SUNDAY
0800 Hospital Requests
1100 The Nick Butler Show
1200 Country Call Top 20
1300 The Tony Pain Show
1500 Jimmy Newman
1700 The Donal Norton Show
1900 Country Call Top 20 (Repeat)
2000 Nightfever: Derek Flood
2300 The Carousel Music Machine
Main news bulletins at 1300 daily



(Laois Community Radio Logo).



RADIO CAROUSEL IN SHOPPING CENTRE NAVAN (EIRE)

Photos: Gary Hogg

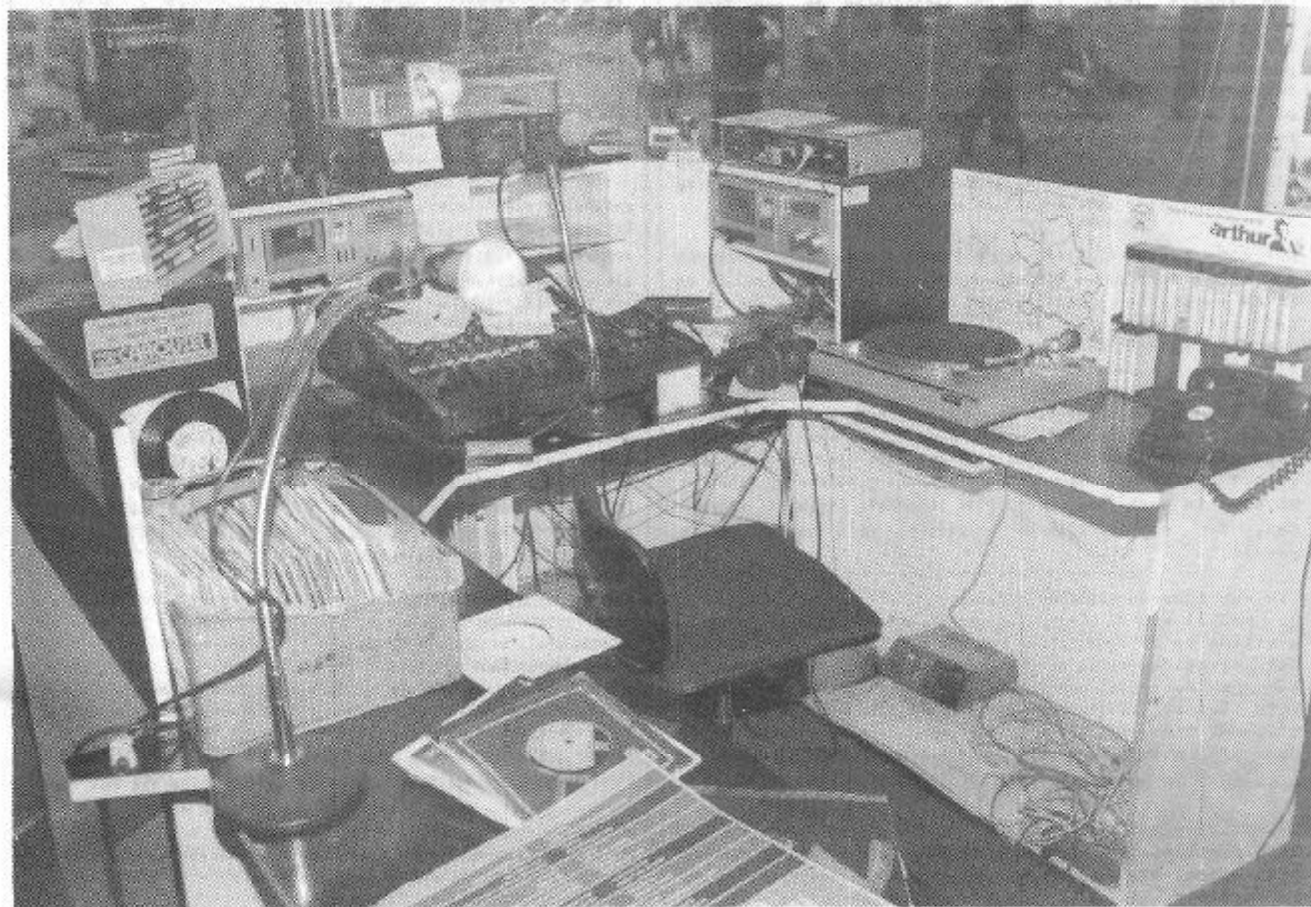

A.S.S.H. 
 POSTBUS 360
 1700 AJ HEERHUGOW.

ONTSTOREN 5

Een verhandeling over storingen, veroorzaakt door HF-instraling
 in onze huis-, tuin- en keukenapparatuur

14. HF-INSTRALING IN EN VIA LF-LEIDINGEN

Als een vervolg op hoofdstuk 13 dit hoofdstukje, dat direct met het voorgaande te maken heeft. Als we met de toepassing van onze ontstoring kunnen constateren, dat de LF-versterker storingenvrij functioneert als de LF-leidingen van de externe luidprekers zijn aangesloten, dan moet worden gecheckt of bij het gebruik van microfoon, platenspeler, bandrecorder en tuner nog storingen optreden.

De meeste aansluitingen vanaf de randapparatuur naar de versterker zijn weliswaar ongevoelig voor brom -dit vanwege het gebruik van de afgeschermd aansluitkabel-, maar niet ongevoelig voor HF-instralingen. Om deze reden zullen er ook filters op de ingangen nodig zijn.

De meeste versterkers hebben meerdere ingangen. Er is er in voorkomende gevallen altijd een voor de microfoon en de platenspeler. Deze twee zitten vaak op 1 voorversterkerschakeling vanwege de overeenkomst in de ingangsimpedantie en de signaalsterkte van deze randapparatuur.

Een andere ingang en dus ook aangesloten op een andere voorversterker is er voor de tuner en de bandrecorder. Dit om dezelfde reden als hiervoor voor mike en platenspeler is genoemd. Om nu te controleren of er geen naderigheid te beluisteren is, moet -met de hoofdtelefoon op- worden geprobeerd of het LF-signaal dat van bandrecorder en radio komt niet reeds een gedemoduleerd stoorsignaal bevat. In dit geval heeft het namelijk geen enkel effect de versterkeringangen al te gaan ontstoren. De aandacht moet er in eerste aanleg op gericht zijn de randapparatuur zelf te ontstoren.

Bij een zeer zwak FM-signaal bijvoorbeeld kan het voorkomen dat een stoorsignaal gehoord wordt, omdat de begrenzer in de MF-FM versterker eigenlijk niet optimaal werkt. In dit geval zal het stoorsignaal verdwijnen bij het afstemmen op een sterke zender. De begrenzing onderdrukt dan AM- of SSB-signalen, die de storing veroorzaakten.

Hoe bepalen we nu vanuit welke signaalbron de HF-storingen in de LF-versterker terechtkomen? Welnu, we verwijderen alle aansluitkabeln en brengen deze leidingen een voor een weer op hun plaats aan. Wanneer er dan storing optreedt, proberen we deze te verhelpen, waarbij we in eerste instantie voorkomen, dat er ingrepen in het toestel zelf moeten worden gedaan.

-1- Aanhoudende bromtoon algemeen:

De mantel van de LF-leiding wordt losgekoppeld van de aansluiting op de ingangsbuis. Het kan namelijk verwacht worden, dat lange de mantel de HF-stromen de schakeling binnendringen. Een keramisch condensatortje van 3,9 tot 10 nF, geschakeld tussen aansluitpunt 2 van de bus en het chassis kan uitkomst brengen. Gebruiken we een miniaturcondensatortje, dan kan dit in de stekker zelf worden ondergebracht. In Afb.18a zien we de truc schematisch toegepast.

-2- Bij platenspelers:

Bij platenspelers treedt er meestal instraling op wanneer het signaal via de afschermmantel van de aansluitkabel wordt teruggeleid. In afb. 18b zien we de bekabeling van een

afb. 18

a: de HF-ontkoppeling voor afschermmantel LF-leidingen.

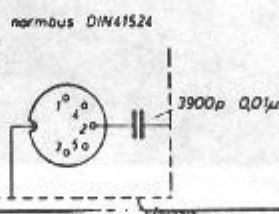

b: Het aansluitschema van een stekker volgens DIN 41524 voor 4 afgeschermd leidingen.

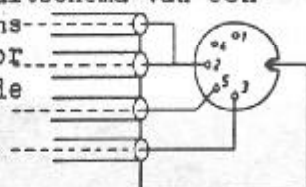

aansluitstekker voor stereoplatenspelers. We moeten er op letten, dat de afschermmantels alleen aan massa van het versterkerchassis liggen en ook niet nog eens aan het chassis van de platenspeler zelf. Deze laatste voorwaarde geldt ook voor andere LF-sigitaalbronnen, zoals de microfoon.

De handel heeft er -goed beschouwd- lekker op ingespeeld, dat veel mensen wat hulverig zijn om zelf ontstoorspulletjes te bouwen en toe te passen. Er zijn dan ook heel wat zaken in de handel. Velen geven er de voorkeur aan om gewoon gekochte RC of -beter nog voor LF- LC filters te gebruiken, die zo op de aansluitbussen kunnen worden gestoken. Hoewel het kopen van deze filters een relatief dure aangelegenheid is, laten we op schema in afb. 19a en b wat zaken zien. Wellicht stimuleert dit de zelfbouw, want (eerlijk gezegd) complex zijn de schakelingetjes niet.

Als HF-spoel voldoet in de meeste gevallen de ferrox-cubespoel goed. Als het niet mocht lukken, dan kan men naar de JAHRE miniatuurspoel grijpen. ELAC doet het handiger en maakt meteen een compleet filter, dat tussen de aansluitkabel van de randapparatuur en de versterker-ingangsbuis wordt gestoken. Kass!!! Want voor de helft of nog minder van de prijs van de door ELAC gebruikte onderdeeljes maak je het filter zelf. Voor ons 'zelfbouwertje' werd gebruik gemaakt van het verbindingsstuk van een HIRSCHMANN type VSK met een normbus MAK 50S en de normstekker MAS 50S. In deze spulletjes worden dan RC- en LC-filters ingebouwd voor de HF-filtering. We hebben daarnaast ook slechts de beschikking over een zeer kleine ruimte, waardoor we aangewezen zijn op het gebruik van zo klein mogelijke componentjes.

Er werden weerstanden toegepast van het type CR16, 0,10 Watt en een grootte van slechts 1,6 mm als doorsnede bij een lengte van 6 mm. Dit soort weerstandjes wordt o.a. door PHILIPS geleverd, welke firma overigens ook de miniaturcondensatorpjes van het type EDPU leveren kon van 4 x 5 mm grootte. JAHRE zorgde voor de miniaturspoeltjes van 150 μ H van het typenr. 7405-1500, welke de afmetingen hebben van 3,5 mm doorsnede bij een lengte van 4 mm.

Wanneer het eerdergenoemde HIRSCHMANN-tussenstuk wordt gebruikt, moeten we er rekening mee houden, dat het toestel voortaan zo'n 3 cm verder van de wand van zijn bekasting moet komen te staan. Dat kan, vooral bij de moderne compactsets, wel eens zeer bezwaarlijk worden. Een oplossing kan dan gevonden worden in een hoekstecker. Dan wordt er niet meer ruimte dan voorheen in beslag genomen.

In de meeste gevallen zullen de ontstoormaatregelen zoals hiervoor beschreven wel afdoende blijken te zijn. Wat echter blijft is de mogelijkheid, dat de storing zo hardnekkig is, dat alle pogingen niets - of in elk geval te weinig - opleveren. We zullen dan toch moeten overgaan tot het bouwen van ontstoor-schakelingen in de ingangstrappen en -als je puur pech hebt- ook in de daaropvolgende trappen.

HF-INSTRALING IN BAND-CASSETTERECORDERS

Met dit hoofdstukje zijn we dan tenslotte beland bij de afsluiting van de storing, die door HF-instraling in LF-apparatuur kan worden veroorzaakt. Om te kunnen uitmaken of er ook instraling plaatsvindt in onze cassette- of bandrecorder worden allereerst alle aansluitkabels (n.v.t. de netkabel) van platen-speler, tweede recorder, radio, microfoon en tenslotte van een externe luidspreker van de LF-versterker losgekoppeld. We zetten een hoofdtelefoon op en zetten een nieuwe, onbespeelde band op het te onderzoeken toestel en als er al storingen te horen zijn, dan komen die ofwel via de netleiding ofwel door rechtstreekse instraling in het toestel.

Bij storing beginnen we bij de ontstoring van de netleiding. Blijft dit echter zonder resultaat, dan kunnen we aannemen, dat we met een rechtstreekse instraling te doen hebben. De methode om de storing te elimineren hebben we in de voorgaande stukken uitgebreid beschreven, dus gaan we te werk volgens een van die methoden. Als na het ontstoring bij een aangesloten luidspreker opnieuw storing te horen is, dan moeten we ook hier overgaan tot het opnemen van een ontstoringselement in de luidsprekerleiding. Ook hier kunnen we filters in de handel kopen, maar we kunnen ze ook zelf maken. De methoden voor ontstoring van luidsprekerleidingen werd in het voorgaande hoofdstuk beschreven. Hieraan hoeft dus weinig te worden toegevoegd.

Een volgende fase in de ontstoring van onze cassette- of bandrecorder is te controleren of we storingsvrij kunnen opnemen. We sluiten alle LF-ingangsbussen hiertoe met 1 k Ω m weerstanden af en in alle mogelijke opnamestanden (platen-speler, microfoon, radio etc. maken we een opname van een paar minuten. De opname luisteren we meteen hierna af. Treden er nu storingen op, dan moeten de ingangstrappen van de opnameversterker worden ontstoord. Eventueel ook nog de daarop volgende LF-trappen. Meestal komen de storingen via de aansluitkabels van de diverse signaalbronnen in de recorder terecht. Het is dus even scherp opletten geboden (dit ter voorkoming van een hoop onnodig werk) of het signaal, dat van een signaalbron afkomstig is, niet reeds een gedemoduleerd stoor-signaal bevat. Is dat wel het geval, dan zal alleen het ontstoring van ingangstrappen niet helpen en moeten eerst die andere toestellen, die signaal toeleveren, ontstoord worden.

Wanneer bij het aansluiten van de afzonderlijke signaalbronnen storingen optreden, dan moeten we de ontstoringmaatregelen toepassen waarover we zoal geschreven hebben. We moe-

afb. 19

naar LF-ingangstransistor

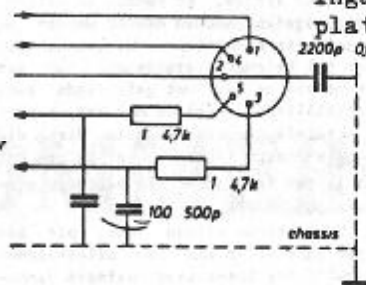

a: RC-filters op de ingangsbuss van bijv. platenspelers met kristal-elementen.

naar LF-ingangstransistor

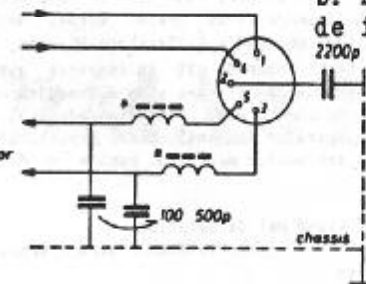

b: Een LC-filter op de ingangsbuss van de laag-Ohmige signaalbronnen

ten er op letten, dat de resp. filters gemonteerd worden over de aansluitbussen, waarover de opnamesignalen worden toegevoerd. In tegenstelling tot hetgeen we in de afbeeldingen 19a en 19b en in de afbeeldingen 22 en 23 deden (zie daarvoor de gegeven schakelingen) moeten we de aansluitpunten 1 en 4 van de normteker gebruiken.

SLOTWOORD.

Met de methoden die we in de voorgaande hoofdstukjes hebben beschreven, kunnen met gebruikmaking van vrij weinig materiaal vrijwel alle apparaten voor huiselijk gebruik worden

afb. 22

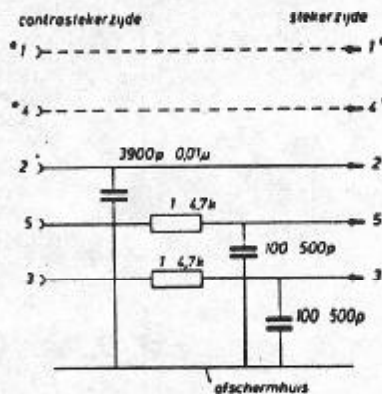

Schema van de schakeling van een ontstoor-adaptor met RC-filters.

Geschikt voor midden en hoog-Ohmige signaalbronnen

ontstoord. Zoveel mogelijk is geprobeerd het uitgangspunt in al deze stukjes vast te houden, namelijk dat er zo min mogelijk ingewikkelde en dus risicodragende ingrepen in de toestellen zelf plaats moesten vinden. Er kunnen in uitzonderingsgevallen echter maatregelen genomen moeten worden om een zeer hardnekkige storing te elimineren. We kunnen hier bijvoorbeeld denken aan het helemaal afschermen van een toestel door de binnenkant van de kast met geleidende verf te bedekken, welke op verschillende plaatsen met het chassis wordt verbonden. Een speciale positie nemen in deze die toestellen in, die geen galvanische scheiding hebben van het net. Bij deze toestellen is een verbinding via beschermingscondensatoren van 4.7 nF noodzakelijk.

Deze extreme toestand komt echter alleen voor, als het toestel zich slechts een paar meter van een uitstralende zendantenne bevindt, terwijl het toegelaten maximale vermogen inderdaad ook wordt uitgestraald. Er moet dan een nog betere ont koppeling komen van de zendantenne en de ontvangstantenne.

Veelal is het 't meest praktisch om voor het gestoorde apparaat een andere plaats te kiezen, waardoor de afstand tussen dit toestel en de zendantenne groter wordt. Het verdient aanbeveling om een voorraadje insteekbare HF-scheidingstransformatoren te hebben voor de uit- en ingangen van recorders en platenspelers. Handig in deze zijn de hoogdoorlaatfilters voor 75 en 240 Ohm en wat ontstoringsadaptors. Wanneer er dan storingen optreden kan snel worden bepaald of de storingen met deze eenvoudige middelen kunnen worden verholpen.

Deze publicatie kwam tot stand met de hulp van:
 De onderhouds-electronicist Hein Veldman & Gerard Weers
 De Duitse Radio-amateur en researchman bij Siemens Werner Berger
 Lerares Duits, voor vertaling van verwerkte artikelen Francien D'Hert
 De ASSH-medewerkers Geert en Jaap

Geraadpleegde literatuur: Een reeks artikelen uit het tijdschrift 'Funkschau', 1977. Technisch Informatiemateriaal van verschillende firma's, zoals Siemens, Philips en Grundig.

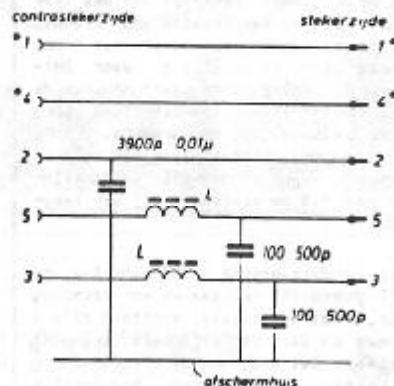

AMATEUR SCHEMA SERVICE

De lijsten van voorhanden zijnde schema's zijn aan te vragen via POSTBUS 360, 1700 AJ HEERHUGDWAARD en betreffen de volgende categorieën:

ZENDERS EN VOEDINGSAPPARATUUR ONTVANGERS
 AF-VERSTERKERS (beperkt) MEETAPPARATUUR

Voor de aanvraag van de lijsten niet vergeten de gefrankeerde en een jezelf gedresseerde antwoordenvolppe bij te sluiten. De tijd tussen ontvangst en antwoord ligt in de huidige situatie op ongeveer 5 weken.

Voor het doen van eventuele bestellingen: lees de bijsluiter die altijd wordt meegestuurd met aangevraagde lijsten. Bestellingen beneden de fl. 15,- niet franco thuis. Dan graag gefrankeerde antwoordenvolppe bijsluiten.

ASSH: GEERT, JAAP

ALS IK STRAAL
SCHITTERT UW RADIO

DIPOOL 87-108 MHZ
 INFO: 023-356412

IK ADVERTEER IN HET F.R.M.



Vraag vrijblijvend onze
 advertentietarieven:
 Tel. 020-32.74.64



Laser 558: zicht op het dek