

AMPLIFICATORE DI MODULAZIONE SOLID STATE

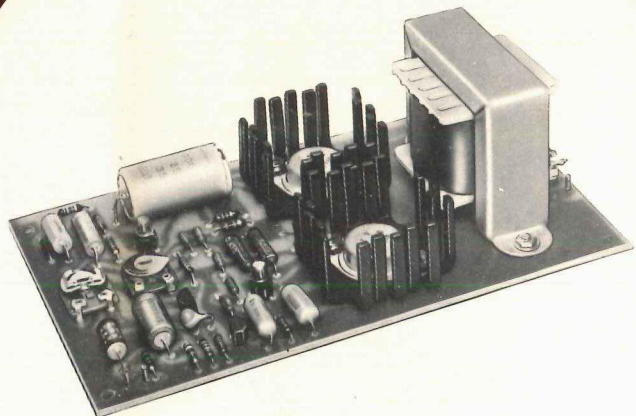

UK 846

CARATTERISTICHE TECNICHE

Tensione di alimentazione: 30 Vc.c.

Corrente assorbita a riposo: 25 mA

Corrente assorbita a pieno carico
(12 W modulazione 1 kHz): 500 mA

Impedenza di uscita
senza trasformatore: 8 Ω

Impedenze possibili con trasformatore:
1.000, 5.000, 15.000 Ω

Impedenza d'ingresso: 100 kΩ

Risposta di frequenza ad 1 dB
con 10 W di potenza di uscita:
50 Hz ÷ 100 kHz

Distorsione ad 1 kHz:
per 12 W uscita 6%
per 10 W uscita 2%
per 5 W uscita 1%

Distorsione a 10 kHz:
per 10 W uscita 2%
per 5 W uscita 1,5%

(Misure riferite all'amplificatore senza
trasformatore di adattamento):

Transistori impiegati: 1-BC157,
1-BC147, 1-BC177B, 1-BC107B, 2-BD142

Diodi impiegati: 5-BA148,
1-zener BZY88C20

Si tratta di un elemento premontato destinato ad essere inserito sia nel campo della radiotrasmissione a modulazione di ampiezza che nel campo dell'amplificazione ad alta fedeltà. Le sue caratteristiche di potenza, di larghezza di banda, di minima distorsione lo rendono un accessorio di prim'ordine, dalle prestazioni veramente professionali. L'amplificazione di potenza mediante transistori complementari rende inutile l'uso dei trasformatori di accoppiamento tra gli stadi.

Solo un autotrasformatore all'uscita provvede ad adattare l'impedenza di uscita dell'amplificatore a quella molto più alta richiesta nell'uso come modulatore. La potenza massima di dodici watt permette l'uso con trasmettitori anche di notevole potenza.

L'ingresso richiede un livello non eccessivo di tensione e presenta un'impedenza piuttosto alta. L'uscita può direttamente alimentare uno o più altoparlanti d'impedenza complessiva di 8 Ω se usato come amplificatore di bassa frequenza. Accorgimenti tecnici particolari sono adottati per ridurre al minimo ogni forma di distorsione, compresa quella di cross-over. Tutto il complesso, compresi i transistori di potenza, è montato su un unico circuito stampato in vetronite, e non necessita di altri collegamenti esterni che non siano l'alimentazione, lo ingresso e l'utilizzazione.

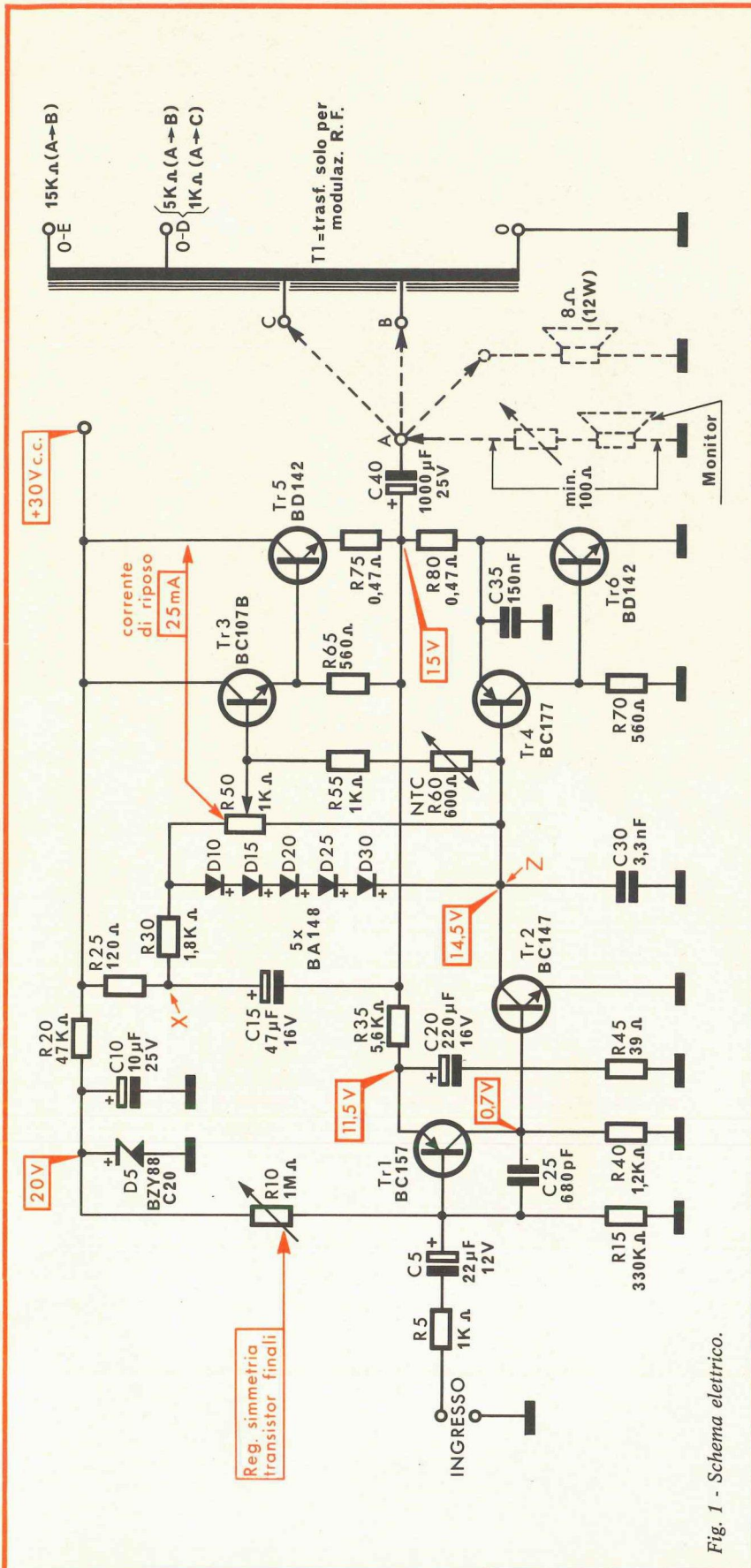

Fig. 1 - Schema elettrico.



Questo amplificatore di potenza a B.F. allo stato solido, è stato concepito per essere usato in varie applicazioni. In genere deve entrare a far parte di complessi più elaborati, come apparecchi trasmettenti, amplificatori ad alta fedeltà ecc. Questa è la ragione per cui di questo kit non fa parte il contenitore previsto di solito quando il complesso da costruire è completo ed autosufficiente.

La costruzione compatta del circuito, eseguita tenendo ben presente le esigenze del minimo ingombro, presenta al costruttore un elemento modulare perfettamente efficiente, progettato per una resa ottima sia dal punto di vista della banda passante che della distorsione, che si può inserire nel montaggio riservando la fatica di progettazione a parti più importanti e di maggior soddisfazione didattica.

Come si vede dal titolo, questo amplificatore è stato progettato per un duplice uso. Può servire come un normale amplificatore di potenza ad alta fedeltà sia monofonico che stereo oppure come modulatore di stadi amplificatori di alta frequenza di trasmettitori radio.

AMPLIFICATORE A BASSA FREQUENZA

Per rendere possibile l'uso di questo amplificatore in questa applicazione bisogna provvedere alle seguenti modifiche od aggiunte.

Il trasformatore di uscita deve essere scollegato ed all'uscita dell'amplificatore deve essere connesso in sua vece un altoparlante od un complesso di altoparlanti che presenti una impedenza globale di 8 Ω.

All'ingresso bisogna fornire un segnale abbastanza potente, ossia, per la massima resa in potenza, un segnale capace di sviluppare una tensione di 70 mV su un'impedenza di 100 kΩ. E' quindi necessario un preamplificatore ben progettato capace di rispettare le ottime caratteristiche di trasmissione dell'UK 846. Tale preamplificatore recherà nel suo circuito le regolazioni di tono e di volume necessarie, e ad esso andranno accoppiati i trasduttori di entrata come microfoni, testine di registratore, pick-up ecc. Per essere completo l'amplificatore ha anche bisogno di una sorgente di energia che fornisca una potenza sufficiente a garantire il passaggio della corrente massima richiesta a piena potenza, con una buona stabilità del valore della tensione a 30 Vc.c.

Nel caso si voglia costruire un complesso stereofonico, non bisogna fare altro che accoppiare una delle sudescritte catene di amplificazione a ciascuno dei due canali stereo. Agli effetti del montaggio si considerano le due catene di amplificazione completamente indipendenti. L'unica precauzione da usare è quella di disporre all'ingresso dei

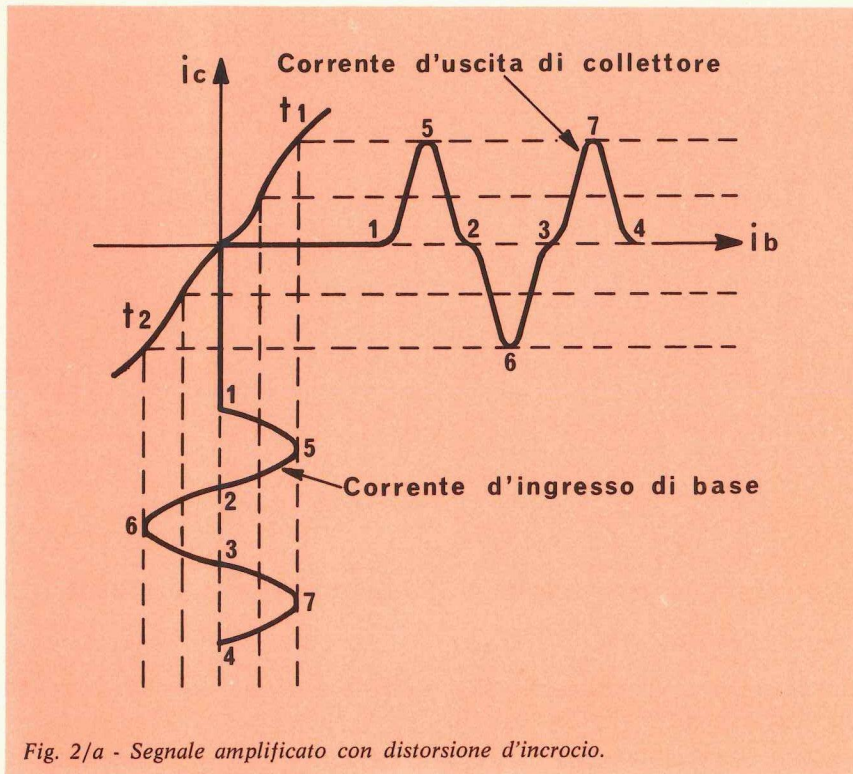

Fig. 2/a - Segnale amplificato con distorsione d'incrocio.

preamplificatori un'opportuna regolazione del bilanciamento dei canali.

MODULATORE

Sarà conveniente premettere qualche notizia tecnica sui sistemi usati per la modulazione in ampiezza di un'oscillazione elettromagnetica destinata ad essere irradiata da un'antenna.

L'introduzione della modulazione in un'onda persistente provoca un aumento della potenza che sarà contenuta nell'onda. Questa potenza detta «potenza di modulazione» (Talk power) andrà a disporsi nelle due bande laterali disposte simmetricamente all'onda fondamentale e distanti da questa di una quantità uguale alla frequenza di modulazione. Le bande laterali si formano per l'effetto distorcente introdotto dalla modulazione sull'onda fondamentale. Da quanto detto sopra risulta che la modulazione è un fenomeno dissipativo e che bisogna quindi fornire a questo titolo una certa potenza che sarà proporzionale alla potenza da modulare.

MODULAZIONE DI PLACCA

L'uso della modulazione di placca dello stadio finale richiede anche la massima potenza audio per la modulazione, ma presenta di contro alcuni vantaggi. La radiofrequenza è generata in amplificatori ad alto rendimento in classe C (rendimento che può raggiungere il 65 ÷ 75%). Teniamo presente che nel caso ideale di una modulazione percentuale del 100% con un'onda sinusoidale, la potenza totale di modulazione

sarà la metà della potenza di radiofrequenza. La totale potenza richiesta in audiofrequenza si dividerà equamente tra le due bande laterali superiore ed inferiore.

L'impedenza di modulazione, ossia la resistenza di carico presentata al modulatore dell'amplificatore a radiofrequenza modulato, si può calcolare con la seguente formula:

$$Z_m = \frac{E_b}{I_p} \times 1.000 \Omega$$

Dove E_b rappresenta la tensione di placca in C.C., I_p la corrente continua di placca in mA.

Le due grandezze devono essere misurate in assenza di modulazione. La corrente di placca dovrebbe però, salva la presenza di non linearità, mantenersi costante sia in presenza che in assenza di modulazione. La modulazione invece si può notare nella misura della potenza di uscita in R.F. per esempio per mezzo di termocoppia. In questo caso misureremo la potenza totale, compresa quella fornita dalla modulazione presente nelle bande laterali.

La potenza di uscita dell'amplificatore di R.F. deve variare come il quadrato della tensione istantanea di placca (ossia la tensione di R.F. deve essere proporzionale alla tensione istantanea sulla placca) perché la modulazione risulti lineare. Questo sarà il caso di un amplificatore funzionante correttamente in classe C. La linearità dipende dal fatto di avere una sufficiente eccitazione nella griglia ed un'adatta polarizzazione, e dall'aggiustaggio delle costanti del circuito ad un appropriato valore.

Esistono anche dei sistemi di modulazione diversi che non richiedono molta potenza dal modulatore, ma siccome la potenza deve essere in ogni caso introdotta nell'aereo, questo avviene facendo funzionare l'amplificatore di radiofrequenza parzialmente in bassa frequenza, con uno sfruttamento non adeguato delle caratteristiche del tubo per la radiofrequenza.

Nel caso di modulazione sulla placca il modulatore va inserito nella linea di alimentazione della tensione anodica, interponendo tra questo e la bobina di aereo una induttanza di blocco per l'alta frequenza ed un condensatore di bypass.

La connessione interna dell'UK 846 come modulatore avviene (fig. 1) collegando il punto A di uscita con il punto B o C a seconda dell'impedenza necessaria, e prelevando la potenza per la modulazione tra i punti O e D oppure E. Le impedenze presentate nelle varie connessioni si ricavano dalle indicazioni riportate sullo schema di fig. 1.

Se lo si desidera si può inserire in circuito tra il punto A e massa un piccolo altoparlante in funzione di monitor, mettendo la sua bobina in serie

con una resistenza in modo che la resistenza totale del sistema non sia inferiore a 100 Ω ; questo per non alterare troppo il valore dell'impedenza di carico dell'amplificatore. Come in tutti gli amplificatori di potenza è estremamente importante che il carico sia correttamente adattato.

Siccome l'entrata dell'amplificatore richiede una certa potenza per il pilotaggio (70 mV su 100 k Ω), è necessario prevedere un adatto preamplificatore tra il microfono e l'UK 846. Bisogna inoltre prevedere un adatto alimentatore che fornisca una tensione abbastanza stabile di 30 V che possa erogare i 500 mA assorbiti a pieno carico dall'amplificatore. Dato che l'uscita avviene in classe B l'assorbimento di corrente sarà quasi proporzionale all'intensità del segnale. Infatti l'assorbimento senza segnale risulta di soli 25 mA.

DESCRIZIONE DEL CIRCUITO

L'insieme del circuito presenta la configurazione di un amplificatore di potenza a simmetria «quasi complementare».

L'amplificatore a simmetria complementare dovrebbe avere, a rigore, lo stadio di uscita composto da un transistor NPN e da uno PNP.

Siccome però è alquanto difficile per ragioni tecniche costruire un transistor di potenza al silicio PNP, si è aggirato l'ostacolo con lo schema adottato nel nostro amplificatore.

Il circuito consiste in un circuito Darlington formato dai transistori NPN Tr3 e Tr5, ed in un sistema ad accoppiamento diretto formato dai transistori Tr4 (PNP) e Tr6 (NPN).

Il primo sistema, cioè il Darlington, si comporta come se fosse un unico transistor NPN che però ha un guadagno di corrente che è pari al prodotto dei guadagni dei singoli transistori.

Il secondo sistema corrisponde, agli effetti del guadagno, anche lui ad un Darlington, ma, nonostante la presenza di un transistor NPN (Tr6), il gruppo si comporta come un unico transistor di potenza PNP.

Il guadagno di questo gruppo sarà ancora il prodotto dei guadagni dei singoli transistori, e la base del sistema sarà sempre la base di Tr4. Il collettore fittizio del sistema sarà però l'emettitore di Tr6 e l'emettitore sarà costituito dal collettore di TR6 congiunto con lo emettitore di Tr4. La cosa sembra paradossale, ma si può spiegare, nel seguente modo.

Un transistor PNP deve avere una polarizzazione del collettore che sia negativa rispetto all'emettitore, e questo si verifica nel nostro caso. Inoltre la corrente deve passare quando la base è polarizzata negativamente rispetto allo emettitore. Infatti una polarizzazione negativa della base di Tr4 provoca una maggior conduzione dello stesso. Una maggior conduzione di Tr4 significa una maggior caduta di tensione su R70 ed in definitiva una maggior polarizzazione positiva della base di Tr6 rispetto al suo emettitore. Per un transistor NPN questo significa un aumento della conduttività, che è quanto si voleva dimostrare.

Il pilotaggio dei gruppi a simmetria complementare, al contrario del normale controfase, non ha bisogno di segnali in opposizione di fase. Notare che questo è stato possibile soltanto con i transistori, in quanto all'epoca delle valvole, non era possibile costruirne a polarità invertite.

L'uscita verso il carico avviene attraverso il condensatore C40. Nonostante questo provochi una certa limitazione della risposta alle frequenze più basse, tale condensatore è necessario per evitare la necessità dell'alimentazione con doppia batteria.

La polarizzazione degli stadi a simmetria complementare, al contrario dei sistemi controfase a trasformatore, presenta qualche problema. Tali stadi devono essere polarizzati con tensioni di segno opposto, in maniera perfettamente simmetrica alla soglia della condu-

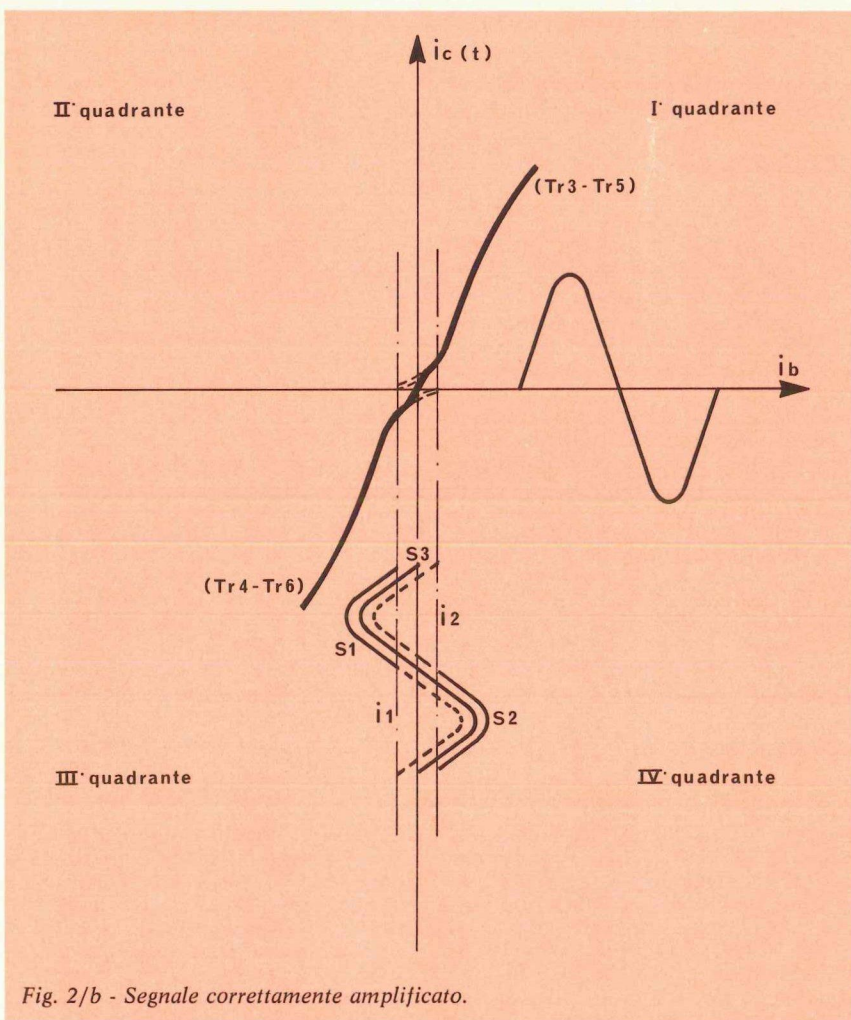
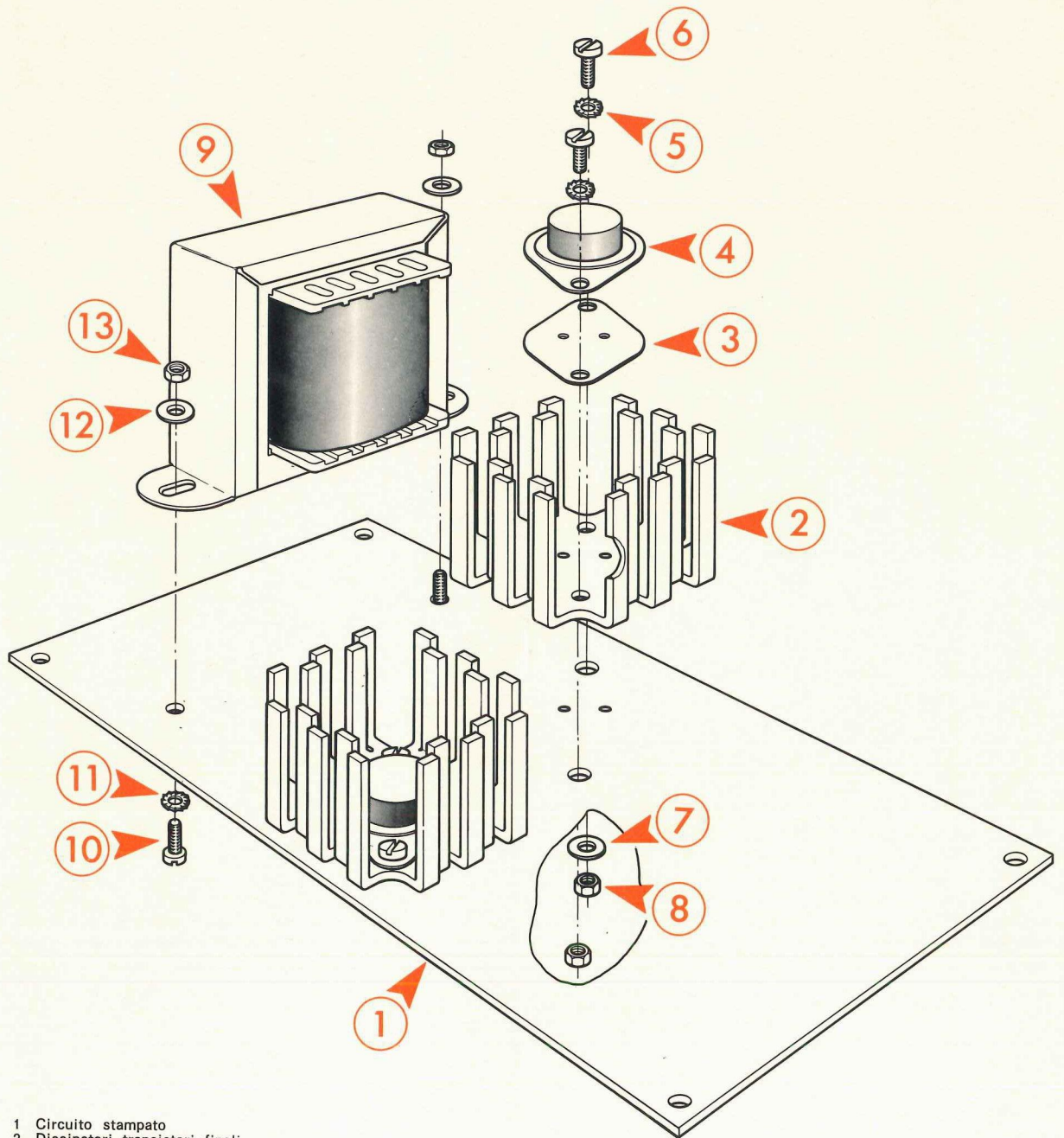

Fig. 2/b - Segnale correttamente amplificato.



- 1 Circuito stampato
- 2 Dissipatori transistori finali
- 3 Mica isolante
- 4 Transistori finali
- 5 Rondella dentellata
- 6 Viti M4 x 10
- 7 Rondelle piane
- 8 Dadi M4
- 9 Trasformatore
- 10 Viti M3 x 6
- 11 Rondella dentellata
- 12 Rondella piana
- 13 Dado M3

Fig. 4 - Montaggio dei transistori di potenza e del trasformatore di uscita.

mente di 11,5 e di 14,5 V. Inoltre è importantissimo che la tensione nel punto centrale, ossia alla connessione del condensatore di prelievo del segnale, sia esattamente la metà della tensione di alimentazione, ossia 15 V per garantire la perfetta simmetria del funzionamento degli stadi.

Questo si ottiene regolando il trimmer R10 che varia la polarizzazione in continua sulla base di Tr1, e di conseguenza anche il punto di lavoro in C.C. di Tr2. Il transistor Tr1 funziona da amplificatore ad emettitore comune in quanto il contatto di emettitore è chiuso a massa per le frequenze acustiche dal gruppo C20-R45. Su R45 si sviluppa una certa tensione alternata di controreazione, che contribuisce alla stabilità dello stadio.

L'alimentazione del segnale avviene attraverso il filtro passa-alto formato da R5 e C5. La frequenza di taglio di questo filtro è di circa 7 Hz e quindi sufficientemente bassa da stare sotto alla frequenza inferiore della banda passante dell'amplificatore, che va da 50 Hz a 100 kHz per un'attenuazione di 1 dB, e presenta un andamento molto piatto. Contemporaneamente però il filtro non permette il passaggio della corrente continua, disaccoppiando così l'amplificatore dagli stadi che lo precedono per tensioni che non siano quelle del segnale.

Il condensatore C25 riporta in base una parte delle frequenze più alte. Siccome tali frequenze risultano in opposizione di fase con il segnale di ingresso, si tratta di una controreazione; in questo modo si elimina buona parte della distorsione armonica. Allo stesso scopo servono anche i condensatori C30 e C35 che però si comportano come filtri scaricando a massa le componenti a frequenza più alta. Il tutto serve anche ad impedire l'innescio di oscillazioni per effetto di reazione interna tra entrata ed uscita che, come è noto, è molto più facile alle frequenze più alte.

Inoltre la controreazione in continua sulla base di Tr1 dovuta alla resistenza di emettitore, è variabile con l'ampiezza media del segnale in quanto il circuito di emettitore di Tr1 chiude per la corrente continua attraverso Tr5. Questo provoca una diminuzione delle resistenze d'ingresso con l'aumentare dell'ampiezza del segnale, rendendo ancora più difficile lo sviluppo di oscillazioni parassite.

Siccome la stabilità della polarizzazione in continua del primo transistor è importantissima per un buon funzionamento degli stadi successivi, per eliminare la possibilità di distorsioni, la tensione di polarizzazione deve essere stabilizzata dal diodo zener D5 accoppiato alla resistenza di carico R20 ed al condensatore di livellamento C10.

MONTAGGIO

Cominceremo con il montaggio dei componenti sul circuito stampato.

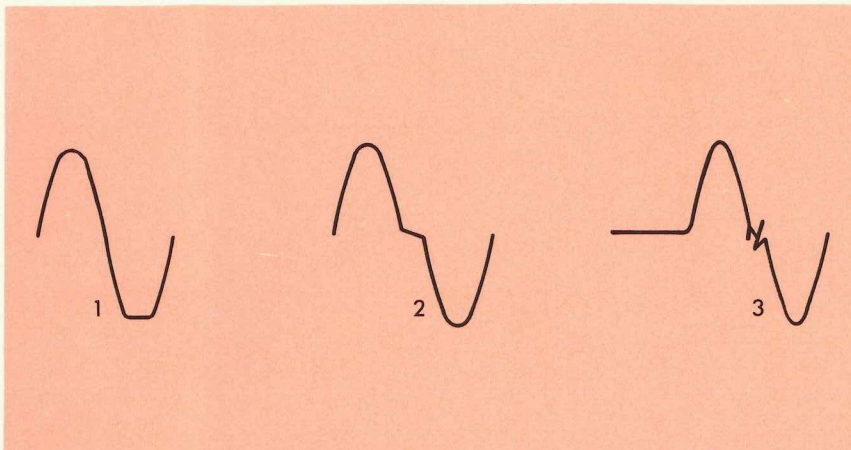

Fig. 5 - 1) Clippaggio asimmetrico visibile alla massima potenza. 2-3) Distorsione d'incrocio visibile alla minima potenza.

Per facilitare il compito dell'esecutore pubblichiamo la fig. 3 dove appare la serigrafia del circuito stampato, sulla quale abbiamo sovrapposto l'esatta disposizione dei componenti.

Diamo per prima cosa alcuni consigli generali utili a chiunque si accinga ad effettuare un montaggio su circuito stampato.

Il circuito stampato presenta una faccia sulla quale appaiono le piste di rame ed una faccia sulla quale vanno disposti i componenti.

I componenti vanno montati aderenti alla superficie del circuito stampato, paralleli a questa.

Dopo aver piegato i terminali in modo che si possano infilare correttamente nei fori praticati sulla piastrina del circuito stampato, e dopo aver verificato sul disegno il loro esatto collocamento, si posizionano i componenti nei fori suddetti.

Si effettua quindi la saldatura usando un saldatore di potenza non eccessiva agendo con decisione e rapidità per non surriscaldare i componenti. Non esagerare con la quantità di stagno, che deve essere appena sufficiente per assicurare un buon contatto. Se la saldatura non dovesse riuscire subito perfetta, conviene interrompere il lavoro, lasciare raffreddare il componente, e quindi ripetere il tentativo.

Tale precauzione vale soprattutto per i componenti a semiconduttore in quanto una eccessiva quantità di calore trasmessa attraverso i terminali alla piastrina di semiconduttore, potrebbe alterarne permanentemente le caratteristiche se non addirittura distruggerne la proprietà.

Una volta effettuata la saldatura bisogna tagliare con un tronchesino i terminali sovrabbondanti che superano di 2 - 3 mm la superficie delle piste di rame. Durante la saldatura bisogna porre la massima attenzione a non stabilire ponti di stagno tra piste adiacenti.

Per il montaggio di componenti polarizzati come diodi, transistori, condensatori elettrolitici ecc. bisogna curare che l'inserzione avvenga con la corretta polarità pena il mancato funzionamento dell'apparecchio ed eventualmente la distruzione del componente al momento della connessione con la sorgente di energia. Nelle fasi di montaggio che riguardano componenti polarizzati faremo specifica menzione del fatto e daremo tutte le indicazioni per la corretta disposizione.

1° FASE - Montaggio dei componenti sul circuito stampato.

☐ Montare le resistenze R5, R15, R20, R25, R30, R35, R40, R45, R55, R65, R70, R75, R80.

☐ Montare il resistore a coefficiente di temperatura negativo R60.

☐ Montare i condensatori C30, C35 e C25. Quest'ultimo, del tipo a perla, va montato secondo l'orientamento indicato in fig. 3.

☐ Montare i condensatori elettrolitici C5, C10, C15, C20, C40. Tali componenti sono polarizzati, bisogna quindi fare attenzione a montarli nel verso corretto facendo corrispondere il terminale positivo opportunamente contrassegnato sull'involucro del condensatore, con il foro marcato + del circuito stampato. Qualora sussistesse qualche dubbio, tener presente che di norma il polo negativo è collegato all'involucro metallico del condensatore.

☐ Montare i due potenziometri semifissi R10, R50 badando a non invertire le loro posizioni.

☐ Montare i due zoccoli per transistori in corrispondenza alle posizioni di Tr3 e Tr4.

DISPOSIZIONE DEI TERMINALI DEI SEMICONDUKTORI

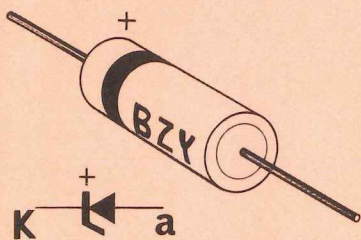

BZY88C20

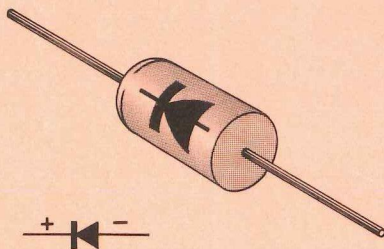

BA148

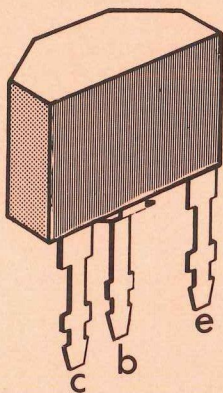

BC147
BC157

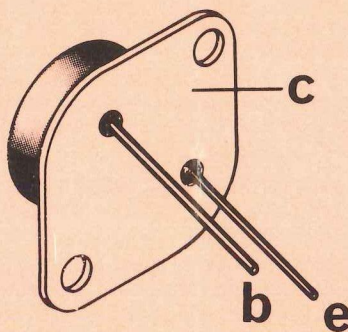

BD142

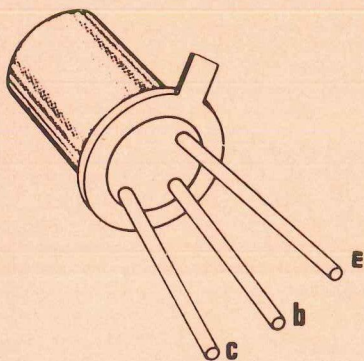

BC177B
BC107B

□ Montare i due transistori Tr1 e Tr2 in modo normale saldandone i piedini al circuito stampato.

□ Montare i cinque diodi D10, D15, D20, D25, D30 (tutti BA148) tenendo conto che questi componenti sono polarizzati ed il terminale positivo corrisponde alla parte arrotondata del contenitore.

□ Montare il diodo Zener D5 (BZY 88C20). Tale componente è polarizzato ed il polo positivo corrisponde al terminale più vicino all'anellino stampigliato sul contenitore.

□ Montare gli otto ancoraggi per connessioni esterne contrassegnati dalle lettere B, C, D, E, O, «ingresso», \oplus , e + 30 V.

2ª FASE - Montaggio dei transistori di potenza e del trasformatore di uscita

□ Sul circuito stampato (1) già completo dei restanti componenti, montare i due transistori di potenza BD142 procedendo nel seguente modo: appoggiare sul circuito stampato uno dei due dissipatori (2), facendo coincidere le forature praticate su questo con quelle del circuito stampato. Appoggiare sul dissipatore la piastrina in mica isolante (3) badando sempre a far coincidere le forature; posizionare il transistore (4) infilando i piedini nei relativi fori, ed orientandolo approfittando del fatto che i piedini hanno una diversa distanza dai fori per il fissaggio. Infilare nei suddetti fori le due viti (6) inserendo sotto la testa di ciascuna vite una rondella dentellata (5). Dalla parte opposta, cioè dal lato delle piste di rame, bloccare il complesso mediante i due dadi (8) con l'interposizione delle rondelle piane (7).

□ Ripetere l'operazione di cui sopra per il secondo transistore di potenza.

□ Montare il trasformatore di uscita (9) orientandolo in modo che i terminali di connessione siano rivolti verso lo esterno ed infilati nei rispettivi fori del circuito stampato. Per il fissaggio usare le due viti (10) munite di rondelle dentellate (11), rondelle piane (12) disposte secondo quanto appare sul disegno, e bloccare il tutto con i dadi (13).

3ª FASE - Taratura e collaudo

□ Infilare nei rispettivi zoccoli i due transistori Tr3 e Tr4, badando a non scambiare le loro posizioni. Un errore nella posizione dei transistori può provocarne la distruzione al momento del collegamento con la sorgente di alimentazione.

Sia che si voglia usare l'UK 846 come amplificatore, sia che si voglia usarlo come modulatore, la procedura di messa a punto è la stessa. A seconda della strumentazione a disposizione si possono usare due sistemi per la messa a punto.

1) Sistema con generatore ed altoparlante.

Collegare tra l'uscita A e la massa un altoparlante che abbia l'impedenza di 8 Ω , capace di portare i dodici Watt di uscita dell'amplificatore. Collegare all'ingresso un generatore di bassa frequenza che fornisca un'onda sinusoidale della frequenza di 1.000 Hz e che sia capace di sviluppare i prescritti 70 mV su una impedenza di 100 k Ω .

Regolare al minimo l'attenuatore del generatore.

Collegare l'alimentatore, prevedendo un milliamperometro in serie con lo stesso.

Regolare l'amplificatore per le condizioni di assenza di segnale. Agendo sul trimmer R50 portare la corrente totale di riposo sui 25 mA. Agendo sul trimmer R10 portare le tensioni sull'emettitore di Tr1, sul collettore di Tr2 e sul punto di attacco del condensatore di accoppiamento di uscita ai valori segnati sullo schema di fig. 1. Specialmente da curare l'esattezza di quest'ultimo valore che deve essere esattamente la metà della tensione di alimentazione.

Regolare l'attenuatore fino a produrre un fischio appena udibile e controllare che la nota sia pulita.

Questo perché l'effetto del cross-over è più evidente con segnali deboli.

Portare l'attenuatore fino al massimo della tensione d'ingresso e regolare leggermente R10 fino ad ottenere il minimo di distorsione.

2) Regolazione con l'uso dell'oscilloscopio.

Eseguire come sopra le regolazioni del regime in assenza di segnale.

Collegare la sonda dell'oscilloscopio ai capi della bobina mobile dell'altoparlante.

Portare l'attenuatore al massimo ed osservare la figura che appare sullo schermo. Se l'onda si vede come in fig. 5 (1) bisognerà regolare R10 fino a far scomparire ogni segno di tosatura sulle creste dell'onda. Se l'onda si vede come in fig. 5 (2 o 3) significa che esiste distorsione di incrocio. Regolare quindi R50 fino a far scomparire la distorsione, badando a non eccedere per non aumentare troppo la corrente di riposo.

Nel caso si voglia usare l'UK 846 come modulatore bisogna effettuare il collegamento del trasformatore di uscita.

Staccare quindi l'altoparlante usato per la prova e disporre un ponte tra A e B oppure C a seconda dell'impedenza che si vuole ottenere all'uscita.

Il funzionamento a carico deve avvenire sempre con assorbimento di potenza quindi il modulatore deve essere collegato al trasmettitore oppure ad una resistenza prima di dare il segnale.

ELENCO DEI COMPONENTI

N.	Sigla	Descrizione
1	R5	resistore da 1 k Ω
1	R10	trimmer da 1 M Ω
1	R15	resistore da 330 k Ω
1	R20	resistore da 47 k Ω
1	R25	resistore da 120 Ω
1	R30	resistore da 1,8 k Ω
1	R35	resistore da 5,6 k Ω
1	R40	resistore da 1,2 k Ω
1	R45	resistore da 39 Ω
1	R50	trimmer da 1 k Ω
1	R55	resistore da 1 k Ω
1	R60	resistore da 600 Ω N.T.C.
1	R65	resistore da 560 Ω
1	R70	resistore da 560 Ω
1	R75	resistore da 0,47 Ω
1	R80	resistore da 0,47 Ω
1	D5	diode BZY88C20
5	D10-D15-D20-D25-D30	diode BA148
1	TR1	transistore BC157 VI
1	TR2	transistore BC147A
1	TR3	transistore BC107B
1	TR4	transistore BC177B
2	TR5-TR6	transistori BD142
1	C5	condensatore 22 μ F - 16 V
1	C10	condensatore 10 μ F - 25 V
1	C15	condensatore 47 μ F - 16 V
1	C20	condensatore 220 μ F - 16 V
1	C25	condensatore 680 pF \pm 20%
1	C30	condensatore 3,3 nF \pm 20%
1	C35	condensatore 0,15 μ F \pm 20%
1	C40	condensatore 1.000 μ F - 25 V
2	—	zoccoli
1	T1	trasformatore
1	—	assieme C.S.
2	—	dissipatori
2	—	isolatori in mica
4+1	—	viti M4 x 10
4+1	—	dadi M4
4	—	rondelle dentellate 4,3 x 8
4	—	rondelle piane 4,2 x 9
2	—	viti M3 x 6
2	—	rondelle piane 3,3 x 8
2	—	rondelle dentellate 3,2 x 6
2	—	dadi M3
8	—	pin (ancoraggi per circuiti stampati)
1	—	confezione stagno



SCATOLE DI MONTAGGIO PER RADIOAMATORI

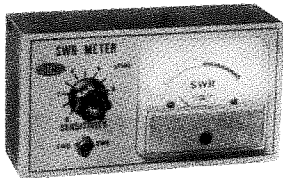

UK 590

ROS - METRO

Questo strumento consente di misurare, in pochi secondi, il rapporto di onde stazionarie in modo da risolvere i problemi relativi all'adattamento dell'antenna e della relativa linea di discesa che fa capo al trasmettitore.
Impedenza: 52Ω - Gamma di frequenza: $3 \div 150$ MHz - Sensibilità dell'apparecchio regolabile in continuità.

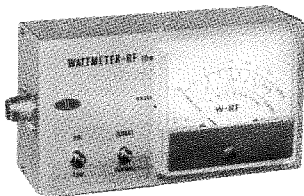

UK 385

WATTMETRO R.F.

Realizzato con criteri di estrema semplicità e funzionalità. Consente un'accurata misura della potenza d'uscita dei trasmettitori. Strumento indicatore ad ampia scala per una più facile lettura.
Impedenza: 52Ω
Gamme di frequenza: $26 \div 30$ MHz; $144 \div 146$ MHz.

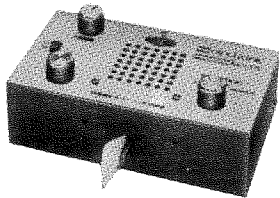

UK 850

TASTO ELETTRONICO

Può comandare qualsiasi tipo di trasmettitore radiotelegrafico. Doppio comando per la velocità di emissione: LO $5 \div 12$ parole/min.; HI $12 \div 40$ parole/min. Comandi per regolare la velocità dei punti rispetto a quella delle linee. Oscillatore audio incorporato con intensità regolabile - Alimentazione: 220 Vc.a.

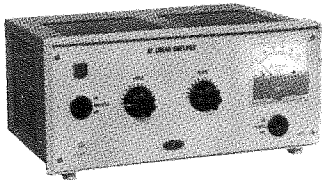

UK 370

AMPLIFICATORE LINEARE R.F.

L'UK 370 è adatto ad essere accoppiato a trasmettitori per radioamatori funzionanti nella gamma dei $26,5 \div 30$ MHz allo scopo di soddisfare la particolare esigenza di una maggior potenza di emissione.
Potenza max a R.F. (con 2,5 W di eccitazione): 30 W
Potenza minima di eccitazione: $\sim 0,7$ W
Impedenza d'ingresso e d'uscita: 50Ω - Alimentazione: 220 Vc.a.

**ALIMENTATORI - APPARECCHIATURE B.F. - ACCESSORI PER STRUMENTI MUSICALI
- APPARECCHIATURE PER RADIOAMATORI, C.B. E RADIOCOMANDO - CARICA
BATTERIE - LUCI PSICHEDELICHE - STRUMENTI - TRASMETTITORI FM - SINTONIZ-
ZATORI - RADIO-TV**

LE SCATOLE DI MONTAGGIO AMTRON SONO DISTRIBUITE IN ITALIA DALLA G.B.C.

COSTRUITEVI IL TESTER UNIVERSALE 20.000 OHM/V

CARATTERISTICHE TECNICHE

Sensibilità:

20.000 Ω/V in c.c.
4.000 Ω/V in c.a.

Volt. c.c.:

0,1 V, 1 V, 3 V, 10 V,
30 V, 100 V, 300 V, 1.000 V

Volt. c.a.:

1,5 V, 15 V, 50 V,
150 V, 500 V, 1.500 V

Ampere c.c.:

50 μA , 0,5 mA, 5 mA,
50 mA, 500 mA, 5 A

Ampere c.a.:

250 μA , 50 mA,
500 mA, 5 A

Ohm - 6 portate:

$\Omega \times 0,1 \div \Omega \times 10 \text{ k}\Omega$

Decibel:

- 10 + 70 dB

Capacità - 4 portate:

0 \div 0,5 μF in c.a.

0 \div 5.000 μF in c.c.

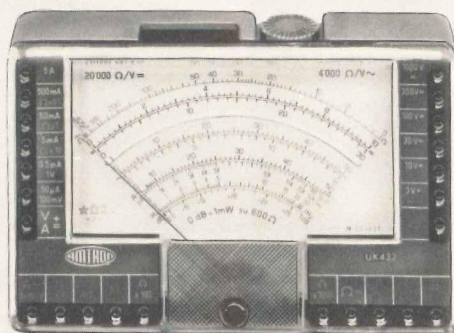

UK 432

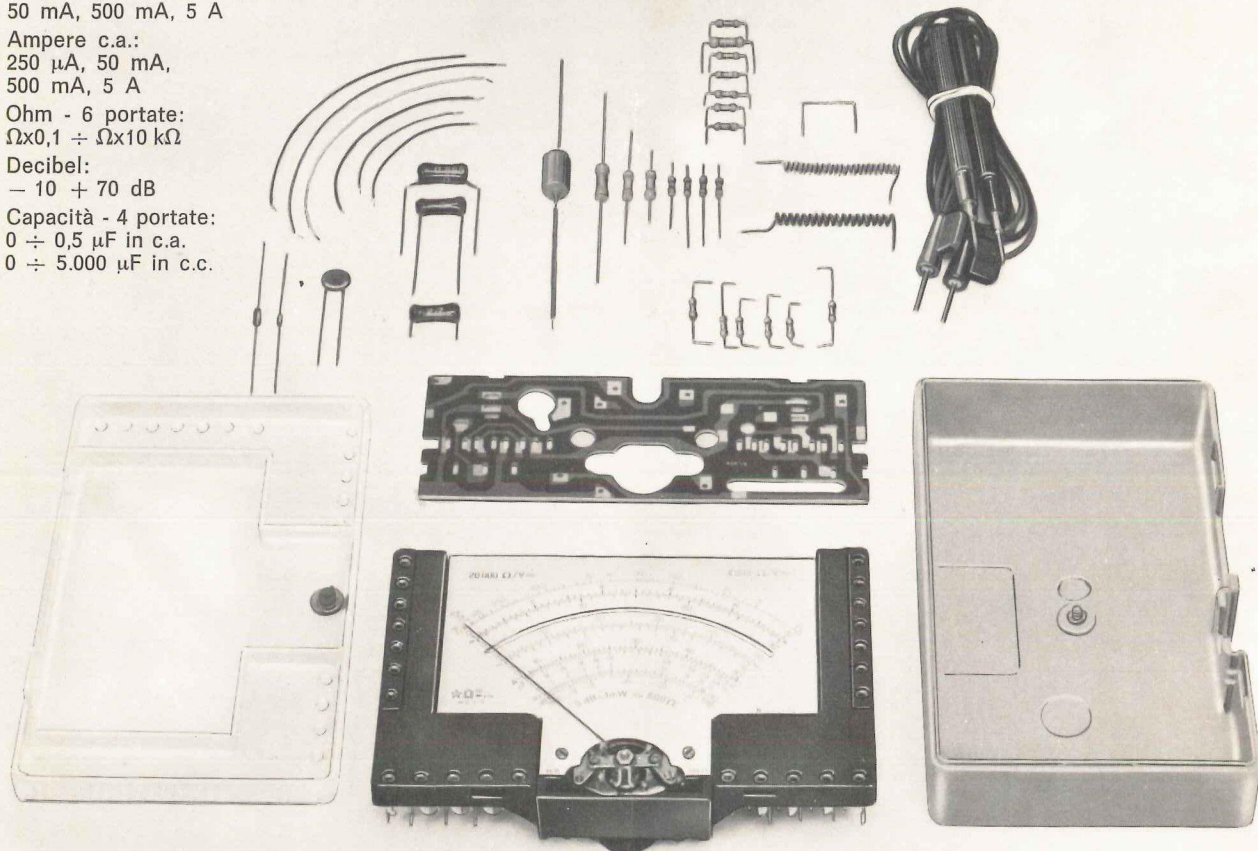

Il tester universale AMTRON UK 432 è lo strumento ideale per tutti coloro che svolgono una qualsiasi attività, professionale o dilettantistica, nel campo delle applicazioni elettroniche ed elettriche.

